

DM24-03.01.23  
09.12.23

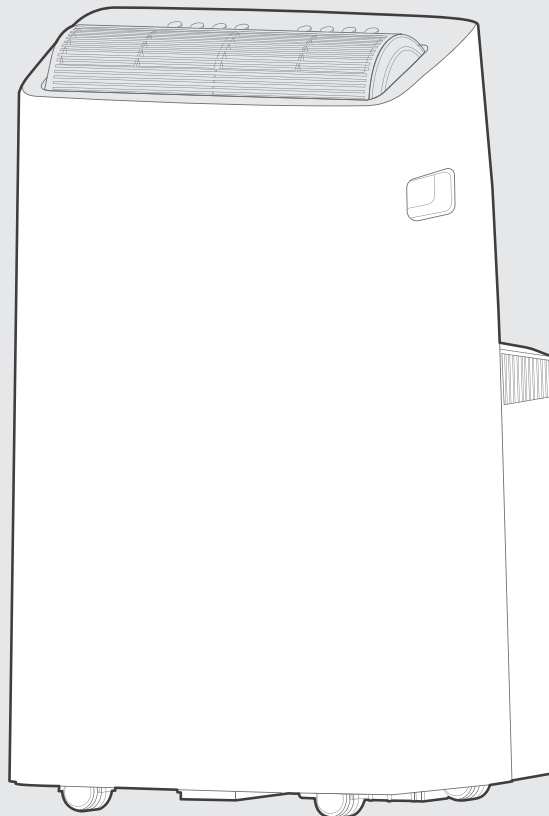

## ИНВЕРТОРНЫЙ МОБИЛЬНЫЙ КОНДИЦИОНЕР



### Руководство по монтажу и эксплуатации

**МОДЕЛЬ:**

**Только охлаждение, R290**

**MPPT-12CRFN7-Q**



#### ВАЖНОЕ ПРИМЕЧАНИЕ

Перед установкой и эксплуатацией нового кондиционера внимательно прочтите данную инструкцию. Сохраните ее для последующего обращения к ней за справками.

# Благодарим вас за выбор кондиционера Midea

**Пожалуйста, внимательно прочитайте данную инструкцию перед началом использования!**

## Назначение кондиционера

Кондиционер предназначен для охлаждения, нагрева, осушения и обеспечения циркуляции воздуха в помещении с использованием технологии экономии электроэнергии и встроенного таймера. Он также осуществляет очистку воздуха от пыли и автоматически поддерживает температуру, заранее установленную на пульте дистанционного управления.

## Первые рекомендации, которые могут пригодиться сразу после приобретения кондиционера

- Установленный производителем в порядке п.2 ст.5 Федерального Закона РФ «О защите прав потребителей» срок службы для данного изделия равен 10 годам от даты изготовления при условии, что изделие используется в строгом соответствии с настоящей инструкцией по эксплуатации и применимыми техническими стандартами. Для создания комфортного микроклимата в помещении на протяжении всего этого срока, необходимо сначала произвести качественный монтаж кондиционера. Поручите это сертифицированному специалисту, чтобы сохранить заводскую гарантию, правильно выбрать место установки и исключить необходимость ремонтных работ.
- Данное Руководство содержит информацию о кондиционерах настенного типа. Другие модельные ряды несколько отличаются, но условия их эксплуатации остаются теми же самыми. Перед первым включением кондиционера внимательно ознакомьтесь с основными разделами Руководства, а само Руководство держите всегда под рукой для получения необходимой информации.
- К пользованию кондиционером не следует допускать малолетних детей. Следите за тем, чтобы они не использовали кондиционер в своих играх.

Производитель оставляет за собой право вносить изменения в конструкцию, дизайн и функциональные возможности своей продукции без уведомления. Более подробную информацию по внесённым изменениям можно получить на сайте [www.air-midea.com](http://www.air-midea.com)

# СОДЕРЖАНИЕ

|   |    |
|---|----|
| МЕРЫ ПРЕДОСТОРОЖНОСТИ .....                   | 02 |
| ТЕХНИКА БЕЗОПАСНОСТИ .....                    | 05 |
| ОБЩИЕ СВЕДЕНИЯ ОБ ИЗДЕЛИИ.....                | 10 |
| ПРОВЕРКИ ПЕРЕД НАЧАЛОМ РАБОТЫ.....            | 11 |
| МОНТАЖ УСТРОЙСТВА.....                        | 12 |
| КОМПЛЕКТ ПОСТАВКИ .....                       | 12 |
| ИНСТРУКЦИЯ ПО ЭКСПЛУАТАЦИИ.....               | 16 |
| ПАНЕЛЬ УПРАВЛЕНИЯ .....                       | 16 |
| ДРЕНАЖ .....                                  | 19 |
| ЧИСТКА И ТЕХНИЧЕСКОЕ ОБСЛУЖИВАНИЕ.....        | 20 |
| ДИАГНОСТИКА И УСТРАНЕНИЕ НЕИСПРАВНОСТЕЙ ..... | 22 |
| ТЕХНИЧЕСКИЕ ХАРАКТЕРИСТИКИ .....              | 23 |
| ДОПОЛНИТЕЛЬНЫЕ СВЕДЕНИЯ .....                 | 24 |
| ПРАВИЛА ГАРАНТИЙНОГО ОБСЛУЖИВАНИЯ.....        | 26 |
| ГАРАНТИЙНЫЙ ТАЛОН .....                       | 28 |

# МЕРЫ ПРЕДОСТОРОЖНОСТИ

Перед монтажом и эксплуатацией прочтите этот раздел.

Во избежание летального исхода или получения травм пользователями или посторонними лицами и повреждения имущества необходимо строго соблюдать все указанные ниже меры предосторожности.

Неправильная эксплуатация вследствие несоблюдения этих указаний может привести к летальному исходу, причинить вред или нанести ущерб.



## ОСТОРОЖНО

Этот символ указывает на возможность травмы или летального исхода.



## ВНИМАНИЕ

Этот символ указывает на возможность имущественного ущерба или серьезных последствий.



## ОСТОРОЖНО

- Монтаж должен выполняться в строгом соответствии с инструкциями. Неправильный монтаж может привести к течи конденсата, поражению электрическим током или воспламенению.
- Для монтажа используйте только входящие в комплект поставки принадлежности и детали, а также рекомендованные инструменты. Использование нестандартных деталей может привести к течи конденсата, поражению электрическим током, воспламенению, травме или повреждению имущества.
- Используемая розетка электропитания должна быть заземлена, в ней должно быть соответствующее напряжение. Для защиты от поражения электрическим током кабель питания оснащен трехштырьковой вилкой с заземлением. Данные о напряжении приведены на паспортной табличке блока.
- Блок следует присоединять к заземленной розетке электропитания. Если розетка электропитания не оснащена заземлением или не защищена предохранителем с задержкой времени срабатывания или сетевым размыкателем (номинал предохранителя или сетевого размыкателя определяется максимальным током блока, указанным на паспортной табличке блока), обратитесь к квалифицированному электрику, чтобы он установил соответствующую розетку электропитания.
- Установите блок на плоской устойчивой поверхности. В противном случае возможны повреждения, а также чрезмерные шум и вибрация.
- Для обеспечения нормальной и безопасной работы вокруг блока не должно быть препятствий.
- Запрещается изменять длину кабеля питания и использовать удлинитель для подведения питания к устройству.
- Не включайте в розетку электропитания, в которую включен блок, другие электроприборы. Использование электропитания с несоответствующими параметрами может привести к воспламенению или поражению электрическим током.
- Не устанавливайте кондиционер во влажных помещениях, например, в ванных или прачечных. Чрезмерно большое скопление воды может привести к короткому замыканию электрических компонентов.
- Не устанавливайте блок в месте, в котором возможна утечка легковоспламеняющихся газов, это может привести к воспламенению. Для упрощения перемещения блок оснащен колесами. Не используйте эти колеса для перемещения блока по толстым коврам или для переезда через препятствия, это может привести к опрокидыванию.
- Не эксплуатируйте упавший или поврежденный блок.
- Блок с электрическим нагревателем должен находиться на расстоянии не менее 1 метра от огнеопасных материалов.
- Не прикасайтесь к блоку влажными или мокрыми руками, или без обуви.
- Если кондиционер опрокинулся во время использования, немедленно выключите блок и отключите его сети электропитания. Осмотрите блок и убедитесь в отсутствии повреждений. При наличии подозрений в том, что блок поврежден, обратитесь за помощью к специалисту или в сервисный центр.
- Во время грозы отключите электропитание блока, чтобы предотвратить повреждения кондиционера молнией.
- Необходимо защитить кондиционер от влаги, например, конденсата, брызг воды и т. п. Не помещайте и не храните кондиционер там, где он может упасть или на него может быть пролита вода или другая жидкость. В этом случае незамедлительно отключите кондиционер от сети питания.
- Электропроводка должна быть выполнена в строгом соответствии с электрической схемой, размещенной внутри блока.
- На печатной плате кондиционера имеется предохранитель для защиты схемы от перегрузки по току. Печатные платы содержат маркировку номиналов предохранителей, например: T 3,15A/250V и т. п.

- Если слив воды не используется, верхняя и нижняя дренажные пробки должны быть плотно прижаты к блоку, для предотвращения засорения. Если дренажная пробка не используется, храните ее с осторожностью, чтобы предотвратить удушье детей.

## ВНИМАНИЕ

- Дети (не младше 8 лет), а также лица с ограниченными физическими и умственными возможностями или не обладающие необходимым опытом и знаниями, могут пользоваться устройством только под надзором и контролем родителей или дееспособных лиц, несущих за них ответственность. Не разрешайте детям играть с устройством. Не разрешается допускать детей к очистке и обслуживанию устройства без присмотра (для стран, входящих в Европейский союз).
- Нельзя допускать к использованию устройства детей, а также лиц с ограниченными физическими и умственными способностями или не обладающих необходимыми для этого опытом и знаниями, без надзора со стороны лица, ответственного за их безопасность. Следите за детьми, не позволяйте им играть с кондиционером. Следите за детьми, находящимися рядом с кондиционером (относится к странам, не входящим в Европейский Союз).
- Во избежание несчастных случаев замена поврежденного кабеля электропитания должна выполняться уполномоченным представителем производителя или другим специалистом сопоставимого уровня.
- Перед очисткой или другим обслуживанием, отсоедините кондиционер от сети электропитания.
- Не снимайте закрепленные крышки. Запрещается эксплуатировать ненормально работающий кондиционер, а также поврежденный кондиционер, или устройство после падения.
- Не прокладывайте кабель питания под ковром. Не накрывайте кабель питания ковриками, ковровыми дорожками и подобными покрытиями. Не прокладывайте кабель питания под предметами мебели или электроприборами. Располагайте кабель питания вне зон перемещения людей и мест, где об него можно споткнуться.
- Не эксплуатируйте блок с поврежденным кабелем, вилок электропитания, предохранителем или сетевым размыкателем. Утилизируйте блок или верните его в авторизованный сервисный центр для проверки и (или) ремонта.
- Для предотвращения опасности поражения электрическим током, не используйте кондиционер с твердотельным регулятором скорости.
- Монтаж кондиционера должен выполняться с соблюдением государственных правил монтажа электропроводки.
- Для проведения обслуживания или ремонта обратитесь к сертифицированному специалисту.
- Для проведения монтажа обратитесь к сертифицированному специалисту.
- Не закрывайте воздухозаборную и воздуховыпускную решетки и не располагайте около них препятствий.
- Не используйте данное изделие в целях, отличных от описанных в данном руководстве.
- Перед очисткой выключите электропитание и выньте вилку из розетки.
- При появлении во время работы устройства ненормальных звуков, запаха или дыма, отключите электропитание.
- Нажимайте кнопки на панели управления только пальцами.
- Не снимайте закрепленные крышки. Запрещается эксплуатировать ненормально работающий кондиционер, а также поврежденный кондиционер, или устройство после падения.
- Не включайте и не выключайте кондиционер, посредством вставления и извлечения вилки электропитания.
- Не используйте для чистки кондиционера опасные химические вещества и не допускайте их контакта с блоком. Не эксплуатируйте кондиционер при наличии в атмосфере огнеопасных веществ или паров, таких как алкоголь, инсектициды, бензин и т. д.
- Транспортируйте кондиционер только в вертикальном положении. При работе кондиционер должен располагаться на устойчивой горизонтальной поверхности.
- Для проведения ремонта обращайтесь к квалифицированному специалисту. Заменяйте поврежденный кабель питания новым, приобретенным у производителя. Не разрешается ремонтировать поврежденный кабель.
- При извлечении вилки электропитания из розетки удерживайте ее за корпус.
- Если кондиционер не используется, отключите его от сети питания.

## Замечание относительно фторсодержащих газов

1. Фторсодержащие газы, создающие парниковый эффект, находятся в герметично закрытом оборудовании. Информация о типе, количестве и эквиваленте тонн CO<sub>2</sub> фторсодержащего парникового газа (для некоторых моделей) указана на этикетке, прикрепленной к блоку.
2. Монтаж, техническое обслуживание и ремонт кондиционера должен выполнять сертифицированный специалист.
3. Демонтаж кондиционера и его утилизацию должен выполнять сертифицированный специалист.

## Социальная ответственность

При эксплуатации данного прибора необходимо соблюдать следующие требования.



**УТИЛИЗАЦИЯ.** Не утилизируйте данное изделие вместе с неотсортированными бытовыми отходами. Такие изделия следует сдавать в специальные пункты приема для последующей переработки. Не утилизируйте данное изделие вместе с бытовыми отходами. Утилизация может производиться в следующем порядке.

- Муниципальные организации создают специальные места для сбора отходов электронных устройств. Утилизация при этом производится бесплатно для их владельцев.
- При приобретении новой продукции предприятия розничной торговли организуют бесплатный прием старых устройств.
- Изготовитель бесплатно принимает старые устройства для утилизации.
- Так как старые устройства содержат ценные вторичные материалы, они могут быть проданы на вторсырье. Бесконтрольный сброс отходов загрязняет природу и угрожает здоровью людей, т.к. опасные вещества проникают в грунтовые воды, а затем в пищевую цепочку.

# ТЕХНИКА БЕЗОПАСНОСТИ

## **ОСТОРОЖНО. Для оборудования, использующего хладагент R290**

- Используйте только те средства для ускорения процесса размораживания или очистки, которые рекомендованы изготовителем кондиционера.
- Устройство должно храниться в помещении, где нет непрерывно работающих потенциальных источников возгорания (например, открытого огня, газового прибора или электрообогревателя).
- Не прокалывайте и не поджигайте устройство.
- Имейте в виду, что хладагент не имеет запаха.
- Кондиционер следует устанавливать, эксплуатировать и хранить в помещении, площадь которого соответствует количеству заправленного хладагента. Конкретные сведения о типе и количестве газа указаны на соответствующей табличке, прикрепленной к блоку. При наличии расхождения в информации на этикетке и в руководстве относительно минимальной площади помещения, приоритет имеет информация на табличке.





### Для хладагента R290

| Количество хладагента (кг) | Минимальная площадь помещения (м <sup>2</sup> ) | Количество хладагента (кг) | Минимальная площадь помещения (м <sup>2</sup> ) |
|----------------------------|---|----------------------------|---|
| ≥ 0,0836                   | 4   | > 0,1881 и ≤ 0,2090        | 10  |
| > 0,0836 и ≤ 0,1045        | 5   | > 0,2090 и ≤ 0,2299        | 11  |
| > 0,1045 и ≤ 0,1254        | 6   | > 0,2299 и ≤ 0,2508        | 12  |
| > 0,1254 и ≤ 0,1463        | 7   | > 0,2508 и ≤ 0,2717        | 13  |
| > 0,1463 и ≤ 0,1672        | 8   | > 0,2717 и ≤ 0,2926        | 14  |
| > 0,1672 и ≤ 0,1881        | 9   | > 0,2926 и ≤ 0,3135        | 15  |

- Должны соблюдаться государственные правила химической безопасности. Ничто не должно загромождать вентиляционные отверстия.
- Устройство должно храниться в условиях, исключающих его механическое повреждение.
- Устройство должно храниться в хорошо вентилируемом помещении, размеры которого соответствуют регламентированным для эксплуатации.
- Любое лицо, работающее с контуром хладагента, должно иметь действующий сертификат, выданный отраслевым органом оценки и подтверждающий, что его обладатель имеет должную квалификацию для безопасной работы с хладагентами в соответствии с действующими в отрасли оценочными нормативами.
- Уход за оборудованием должен осуществляться в полном соответствии с рекомендациями изготовителя. Техническое обслуживание и ремонт, требующие содействия другого квалифицированного персонала, должны проводиться под руководством лица, знающего, как правильно обращаться с огнеопасными хладагентами.
- Устройство должно храниться в помещении, где нет непрерывного открытого огня (например, от работающего газового прибора) и других потенциальных источников возгорания (например, работающего электрообогревателя).



Внимание: опасность возгорания / легковоспламеняемые материалы

|   |                  |  |
|---|------------------|--|
|  | <b>ОСТОРОЖНО</b> | Этот символ означает, что в данном устройстве используется огнеопасный хладагент. В случае утечки хладагента рядом с потенциальным источником возгорания хладагент может воспламениться. |
|  | <b>ВНИМАНИЕ</b>  | Этот символ означает, что необходимо внимательно прочитать инструкцию по эксплуатации.   |
|  | <b>ВНИМАНИЕ</b>  | Этот символ означает, что сервисный персонал должен обращаться с данным оборудованием в соответствии с инструкцией по монтажу.   |
|  | <b>ВНИМАНИЕ</b>  | Этот символ означает наличие таких источников информации, как инструкция по эксплуатации или инструкция по монтажу.  |

### 1. Транспортировка оборудования, содержащего огнеопасные хладагенты

Смотрите нормы транспортировки

### 2. Маркировка оборудования с помощью знаков

Смотрите региональные нормы

### 3. Утилизация оборудования, содержащего огнеопасные хладагенты

Смотрите государственные нормы

### 4. Хранение оборудования/устройств

Оборудование должно храниться в соответствии с указаниями изготовителя.

### 5. Хранение упакованного (не проданного) оборудования

Необходимо изготовить защиту для упаковки так, чтобы механическое повреждение находящегося внутри упаковки оборудования не привело к течи хладагента. Максимальное количество единиц оборудования, которое допускается хранить вместе, определяется региональными нормами.

### 6. Информация по обслуживанию

#### 1) Проверьте зону работ

До начала работы с системами, содержащими легковоспламеняющиеся хладагенты, необходимо провести проверку безопасности, чтобы минимизировать риск возгорания. Для ремонта системы охлаждения следующие меры предосторожности должны быть соблюдены до начала работ по системе.

#### 2) Процедура работ

Работы должны проводиться в соответствии с контролируемой процедурой, чтобы минимизировать риск присутствия горючего газа или пара во время выполнения работ.

#### 3) Общие требования к рабочей зоне

Весь обслуживающий персонал и другие работающие в данном месте должны быть проинструктированы о характере выполняемых работ. Следует избегать проведения работ в ограниченном пространстве. Место проведения работ следует оградить. Убедиться, что на данном рабочем месте были созданы безопасные условия за счет обеспечения контроля за горючим материалом.

#### 4) Проверка наличия хладагента

Место проведения работ должно быть проверено с помощью соответствующего детектора хладагента до и во время проведения работ, чтобы технический специалист знал о присутствии потенциально легковоспламеняющейся атмосферы. Убедитесь, что оборудование, используемое для обнаружения утечек, подходит для работы с легковоспламеняющимися хладагентами, то есть не искрит, имеет достаточную герметичность или безопасно по своей природе.

#### 5) Наличие огнетушителей

Если какие-либо связанные с нагревом работы должны проводиться на холодильном оборудовании или на любых других соответствующих деталях, то должно быть обеспечено легкодоступное соответствующее оборудование для пожаротушения. Рядом с местом заправки должен иметься сухой порошковый или углекислый огнетушитель.



# ТЕХНИКА БЕЗОПАСНОСТИ

## 6) Отсутствие источников воспламенения

Все лица, выполняющие работы на холодильной системе, которые связаны с вскрытием трубопроводов, которые, в свою очередь, содержат или содержали легковоспламеняющийся хладагент, не должны использовать никакие источники возгорания, способные вызвать риск пожара или взрыва. Все действия, потенциально способные вызвать возгорание, включая курение, должны выполняться достаточно далеко от места выполнения операций установки, ремонта, снятия и утилизации, во время которых легковоспламеняющийся хладагент может быть выпущен наружу. Перед началом работ необходимо осмотреть участок вокруг оборудования, чтобы убедиться в отсутствии воспламеняющихся материалов или источников воспламенения. Должны быть установлены знаки «Курение запрещено».

## 7) Вентиляция зоны работ

Перед вскрытием системы или проведением любых, связанных с нагревом работ, нужно обеспечить, чтобы рабочее место находилось на открытом воздухе или надлежащим образом вентилировалось. Вентиляция должна продолжаться в течение всего периода выполнения работ. Вентиляция должна безопасно рассеивать любой выпущенный хладагент и, предпочтительно, удалять его во внешнюю атмосферу.

## 8) Проверка холодильного оборудования

Там, где производится замена электрических компонентов, те должны соответствовать назначению и иметь правильные технические характеристики. Во всех случаях необходимо соблюдать Инструкции производителя по техническому обслуживанию и ремонту. В случае сомнений за поддержкой следует обращаться в Технический отдел производителя. Следующие проверки должны быть выполнены на устройствах, в которых используются легковоспламеняющиеся хладагенты:

Объем заправки должен соответствовать размеру помещения, в котором установлены содержащие хладагент компоненты.

Средства вентиляции и выпуска работают надлежащим образом и не заблокированы.

Если используется контур промежуточного хладагента, то необходимо проверить вторичный контур на наличие хладагента. Маркировка на оборудовании должна оставаться видимой и хорошо различимой. Не разборчивые ярлыки и знаки необходимо поправить.

Трубопровод хладагента или компоненты должны быть установлены в таком положении, в котором они вряд ли будут подвергаться воздействию любых каких-либо веществ, способных «разъесть» компоненты, содержащие хладагент, кроме случаев, когда эти компоненты изготовлены из материалов, по своей природе устойчивых к коррозии, или должным образом защищены от коррозии.

## 9) Проверки электрического оборудования

Ремонт и техническое обслуживание электрических компонентов должны начинаться с проверки безопасности и инспекции компонентов. Если произошел отказ, который может нарушить безопасность, то строго запрещено подавать электропитание в цепь, пока этот отказ не будет исправлен удовлетворительным образом. Если такая неисправность не может быть исправлена немедленно, но есть необходимость продолжить работу, следует использовать должное временное решение. Об этом необходимо сообщить владельцу оборудования и всем заинтересованным сторонам.

Первоначальные проверки безопасности должны включать в себя следующее:

Конденсаторы должны быть разряжены: это должно быть сделано безопасным образом, чтобы избежать возможного искрения.

Во время заправки, восстановления или продувки системы не должно быть электрических компонентов и проводки под напряжением. Цепь заземления не должна быть повреждена.

## 7. Ремонтные работы на герметичных компонентах

1) В ходе ремонта герметичных компонентов все электропитание должно быть отсоединено от оборудования, над которым проводятся работы, перед снятием любых герметизирующих крышек и т. д. Если присутствие электропитания на оборудовании абсолютно необходимо во время ремонта, то нужно установить постоянно действующее средство обнаружения утечки в самой критической точке для предупреждения о потенциально опасной ситуации.

2) Особое внимание следует уделить тому, чтобы при проведении работ на электрических компонентах не изменить корпус так, чтобы это повлияло на класс защиты. Это относится к повреждению кабелей, чрезмерно

ному количеству соединений, контактам, технические характеристики которых не отвечают оригинальным, к повреждению пломб, неправильной установке сальников и т. д. Нужно убедиться, что устройство установлено надежно. Убедиться, что не произошло ухудшение свойств уплотнений или уплотнительных материалов, не позволяющее им далее служить цели предотвращения проникновения горючей атмосферы. Сменные части должны соответствовать спецификациям производителя.

#### ПРИМЕЧАНИЕ:

Использование силиконового герметика может снизить эффективность некоторых типов оборудования для обнаружения утечек. Искробезопасные компоненты не нуждаются в изоляции перед началом работы с ними.

### 8. Ремонтные работы на искробезопасных компонентах

Не применяйте постоянные индуктивные или емкостные нагрузки к цепи без гарантии того, что это не приведет к превышению допустимого напряжения и тока для используемого оборудования. Искробезопасные компоненты – это единственные компоненты, на которых можно работать под напряжением в присутствии легковоспламеняющейся атмосферы. Испытательный прибор должен иметь правильный номинал. Сменные компоненты должны быть обязательно одобрены изготовителем. Применение иных деталей может привести к воспламенению хладагента, попавшему в атмосферу в результате утечки.

### 9. Кабели

Убедиться, что кабели не будут подвергаться износу, коррозии, избыточному давлению, вибрации, лежать на острых краях или подвергаться любому другому неблагоприятному воздействию внешней среды. При проверке также нужно принять во внимание эффекты старения или воздействия постоянной вибрации от таких ее источников, как компрессоры или вентиляторы.

### 10. Обнаружение присутствия возгораемых хладагентов

Ни при каких обстоятельствах потенциальные источники возгорания не должны использоваться в поиске присутствия или для обнаружения утечек хладагента. Запрещено использовать галогидную лампу (или любой другой детектор, использующий открытый огонь).

### 11. Способы обнаружения утечек

Для систем, содержащих горючие хладагенты, приняты следующие способы выявления утечки. Для обнаружения утечек огнеопасных хладагентов следует использовать электронные течеискатели, однако их чувствительность может быть недостаточной, или может потребоваться перекалибровка. (Оборудование для обнаружения утечек следует калибровать в зоне, где нет хладагента). Следует убедиться, что детектор не является потенциальным источником возгорания и подходит для используемого хладагента. Оборудование для обнаружения утечки должно быть настроено в процентах от LFL (нижний предел воспламеняемости) хладагента и должно быть откалибровано по используемому хладагенту. Должен быть подтвержден соответствующий процент газа (максимум 25%). Жидкости для обнаружения утечек подходят для использования с большинством хладагентов. При этом следует избегать моющих средств, содержащих хлор, так как хлор может вступать в реакцию с хладагентом и разъедать медную трубную обвязку. Если есть подозрение на утечку, все открытое пламя должно быть удалено/погашено. Если обнаружена утечка хладагента, исправление которой требует пайки, то весь хладагент необходимо слить из системы или изолировать (с помощью отсечных клапанов) в той части системы, где нет утечки. Затем следует продуть систему не содержащим кислородом азотом (OFN) как до, так и во время процесса пайки.

### 12. Демонтаж и вакуумирование

При вскрытии контура хладагента для проведения ремонта или для любых других целей должны выполняться штатные процедуры. Тем не менее, поскольку необходимо учитывать возгораемость, важно следовать передовым процедурам. Выполнить следующую процедуру: удалить хладагент; продуть контур инертным газом; откачать; снова продуть инертным газом; вскрыть контур, обрезав или распаяв соединение.

Порцию заправленного хладагента нужно поместить в соответствующие цилиндры для сбора. Систему нужно продуть OFN для обеспечения безопасности блока. Может потребоваться повторить этот процесс несколько раз. Для этой цели нельзя использовать сжатый воздух или кислород. Продувку выполняют путем вакуумирования системы с OFN с последующим заполнением до достижения рабочего давления. Затем следует выпуск в атмосферу и окончательное вакуумирование. Этот процесс повторяют до тех пор,

пока система не освободится от хладагента. Если используется окончательная заправка OFN, то для обеспечения работы давление в системе нужно снизить до атмосферного. Эта операция абсолютно необходима, если требуется выполнить пайку на трубопроводе. Убедиться, что выход для вакуумного насоса не находится вблизи источников возгорания и обеспечена вентиляция.

### 13. Процедура заправки

В дополнение к штатным процедурам заправки, должны быть соблюдены следующие требования. Убедиться, что при использовании заправочного оборудования не происходит загрязнение различными хладагентами. Шланги или трубопроводы должны быть как можно короче, чтобы минимизировать содержащееся в них количество хладагента.

Баллоны должны храниться в вертикальном положении.

До заправки системы хладагентом нужно убедиться, что система охлаждения заземлена.

После завершения заправки промаркировать систему (если это еще не было выполнено).

Следует соблюдать крайнюю осторожность, чтобы не переполнить систему охлаждения. Перед новой заправкой системы ее нужно испытать под давлением с применением OFN. Система должна быть проверена на утечку после завершения зарядки, но до ввода в эксплуатацию. Контрольное испытание на герметичность должно быть проведено до оставления рабочего места.

### 14. Вывод из эксплуатации

Перед выполнением этой процедуры важно убедиться, что технический специалист полностью знаком с оборудованием и всеми его деталями. Для обеспечения безопасности при извлечении всех хладагентов рекомендуется придерживаться передовых методов. Перед выполнением данной задачи нужно взять образцы масла и хладагента в случае, если требуется выполнить анализ до повторного использования слитого хладагента. Перед началом выполнения данной задачи важно убедиться в присутствии электроэнергии:

a) Ознакомиться с оборудованием и правилами его эксплуатации. b) Электрически изолировать систему. c) Прежде чем приступить к выполнению данной процедуры, необходимо обеспечить следующее: Доступно механическое погрузочно-разгрузочное оборудование, если оно требуется, для перевалки баллонов с хладагентом. Все средства индивидуальной защиты доступны и используются правильно. Процесс слива всегда контролируется компетентным лицом. Оборудование для слива и цилиндры соответствует применимым стандартам. d) Если это возможно, следует откачать хладагент из системы. e) Если вакуумирование невозможно, установить коллектор так, чтобы можно было удалить хладагент из различных частей системы. f) Убедиться, что баллон установлен на весах, прежде чем начинать слив. g) Запустить машину для слива и управлять ею в соответствии с инструкциями производителя. h) Не переполняйте баллоны. (Не заполняйте их жидкостью более, чем на 80%). i) Не превышать максимальное рабочее давление в баллоне, даже временно. j) После того, как баллоны были заполнены правильно, и процесс завершен, нужно убедиться, что баллоны и оборудование быстро удалены с рабочего места, и все запорные клапаны на оборудовании закрыты. k) Слитый хладагент не следует заправлять в другую холодильную систему без очистки и проверки.

### 15. Маркировка

Оборудование необходимо маркировать с указанием того, что оно выведено из эксплуатации, и хладагент слит. На маркировочной этикетке должна быть дата и подпись. Убедитесь, что на оборудовании имеются этикетки, в которых указано, что оно содержит легковоспламеняющийся хладагент.

### 16. Сбор хладагента

При удалении хладагента из системы для обслуживания или при выводе из эксплуатации рекомендуется придерживаться современных методов, чтобы безопасно удалить все хладагенты. При переносе хладагента в баллоны убедитесь, что используются штатные баллоны для сбора хладагента. Убедитесь, что в наличии имеется нужное количество баллонов для сбора всего объема заправки системы. Все используемые баллоны должны быть предназначены для сбора хладагента и маркированы для требуемого хладагента (т.е. специальные баллоны для сбора хладагента). Баллоны должны иметь предохранительный клапан и соответствующие запорные клапаны в хорошем рабочем состоянии. Пустые баллоны для сбора должны быть вакуумированы и, если возможно, охлаждены перед сливом. Оборудование для слива должно быть в хорошем рабочем состоянии, с набором инструкций по оборудованию в непосредственной близости. Это оборудование должно подходить для сбора легковоспламеняющихся хладагентов. Кроме того, в наличии должен быть набор откалиброванных весов в хорошем рабочем состоянии. Должны иметься шланги в комплекте с герметичными муфтами и в хорошем состоянии. Перед использованием машины для слива нужно убедиться, что она находится в удовлетворительном рабочем состоянии, хорошо обслуживалась, и что все связанные с ней электрические компоненты герметизированы для предотвращения возгорания в случае

выпуска хладагента. В случае сомнений следует проконсультироваться с производителем. Слитый хладагент должен быть возвращен поставщику хладагента в должном баллоне для слива вместе с соответствующим Уведомлением о передаче отходов. Не следует смешивать хладагенты в установках для сбора, и особенно, в баллонах хладагента. Если требуется удалить компрессоры или компрессорные масла, нужно вакуумировать их до приемлемого уровня, чтобы убедиться в том, что в смазке не остался легковоспламеняющийся хладагент. Процесс вакуумирования должен быть проведен до возврата компрессора поставщикам. Для ускорения этого процесса следует задействовать только электрический обогрев корпуса компрессора. После того, как масло будет слито из системы, обращаться с ним следует с осторожностью.

## ОБЩИЕ СВЕДЕНИЯ ОБ ИЗДЕЛИИ

### ПРИМЕЧАНИЕ:

Все иллюстрации в этой инструкции приведены только в качестве примера. Ваше устройство может несколько отличаться. Принимать в расчет следует реальные конструктивные особенности устройства. Кондиционером можно управлять с помощью панели управления или пульта ДУ.



Модель А — Вид спереди

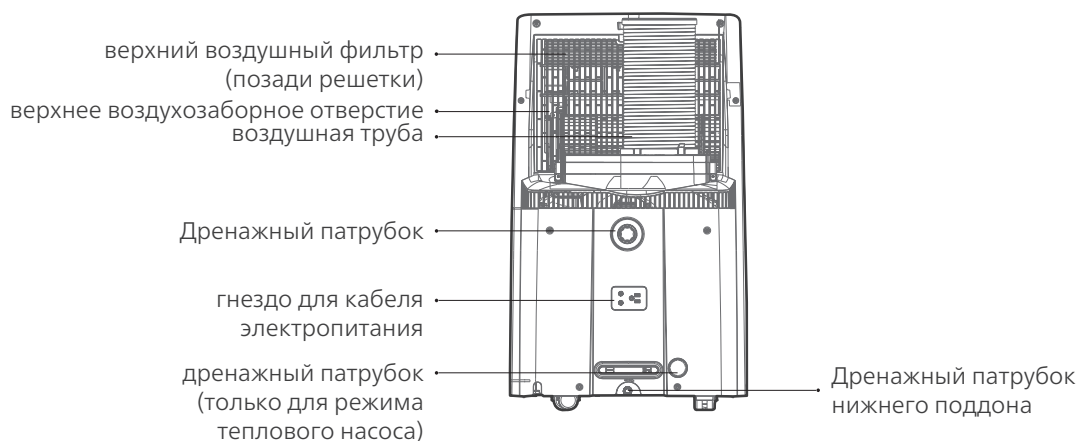

Вид сзади

### Замечания относительно конструкции

Для обеспечения оптимальной эффективности наших устройств, технические характеристики блока и пульта дистанционного управления могут быть изменены без предварительного уведомления.

# ПРОВЕРКИ ПЕРЕД НАЧАЛОМ РАБОТЫ

## Рабочий диапазон температур наружного воздуха

| РЕЖИМ      | Диапазон температур |
|------------|---------------------|
| Охлаждение | 17–35 °C (62–95°F)  |
| Осушение   | 13–35 °C (55–95°F)  |

## Выберите правильное положение

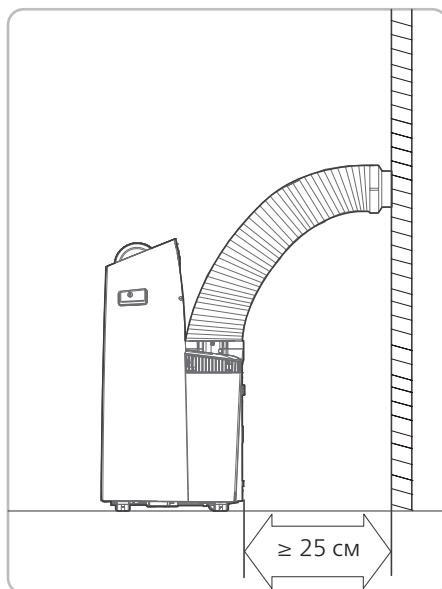
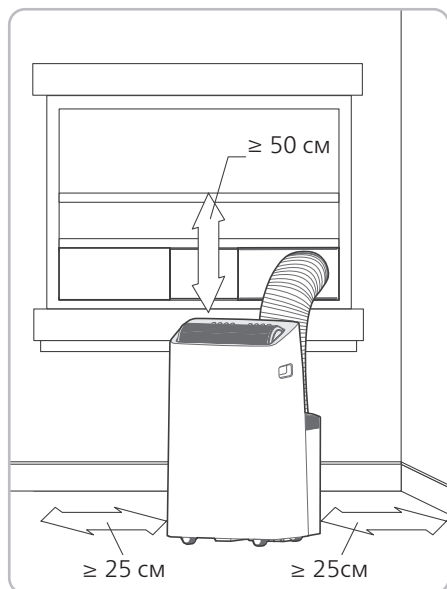

**При эксплуатации изделия соблюдайте указанные необходимые расстояния.**

- Расстояния от стен до левой и правой сторон изделия должно быть не менее 25 см.
- Расстояние от потолка до верха изделия должно быть не менее 50 см.
- Расстояние от стены до задней стороны изделия должно быть не менее 25 см.

## Место расположения должно удовлетворять следующим условиям.

- Для сведения до минимума шума и вибрации кондиционер следует устанавливать на горизонтальной поверхности.
- Кондиционер следует устанавливать рядом с заземленным разъемом электропитания, к поддону для сбора конденсата (расположенному в задней части устройства) должен быть обеспечен доступ.
- НЕ ЗАКРЫВАЙТЕ воздухозаборные и воздуховыпускные отверстия блока, а также окно приемника сигналов дистанционного управления, это может привести к повреждению блока.

## Информация о потреблении электроэнергии

Для проверки расхода воздуха на входе и на выходе мобильных кондиционеров необходим выпускной переходник. Выпускной переходник должен быть предоставлен производителем. Выпускной переходник соединяет входящий и выходящий воздушные потоки конденсатора с лабораторным прибором для измерения расхода воздуха.

## Электротехнические работы

**⚠ ОСТОРОЖНО:**  
ПЕРЕД НАЧАЛОМ ЭЛЕКТРОМОНТАЖНЫХ ИЛИ ЭЛЕКТРОТЕХНИЧЕСКИХ РАБОТ ОТКЛЮЧИТЕ СЕТЕВОЕ ЭЛЕКТРОПИТАНИЕ.

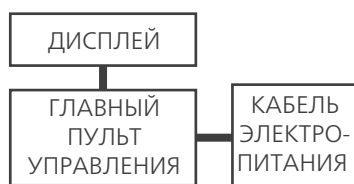

**ПРИМЕЧАНИЕ:** Приведенные схемы предназначены только для справочных целей. Ваше устройство может несколько отличаться. Принимать в расчет следует реальные конструктивные особенности устройства.

# МОНТАЖ УСТРОЙСТВА

## КОМПЛЕКТ ПОСТАВКИ

|  |         |
|--|---------|
| Мобильный кондиционер .....            | 1 шт.   |
| Руководство .....                      | 2 шт.   |
| Переходник выпускного шланга .....     | 2 шт.   |
| Выпускной шланг .....                  | 1 шт.   |
| Дренажный шланг .....                  | 1 шт.   |
| Пульт дистанционного управления* ..... | 1 шт.   |
| Дюбель .....                           | 5-8 шт. |
| Винты .....                            | 5-8 шт. |
| Уплотнительная лента .....             | 1 шт.   |
| Фильтрующий мешок .....                | 1 шт.   |
| Тыльная панель корпуса .....           | 1 шт.   |

\*батарейки не входят в комплект поставки.

## Предпочтительно иметь следующие инструменты



Отвертка  
и гаечный ключ



Карандаш



Рулетка



Ножницы или нож



Пила (для некоторых моделей,  
чтобы укоротить адаптер окна  
для узких окон)

## ПРИМЕЧАНИЯ

При установке кондиционера используйте все части и комплектующие. Неправильный монтаж может привести к утечке конденсата, поражению электрическим током и воспламенению, а также к неисправности оборудования. Изделия, не вошедшие в комплект поставки кондиционера, необходимо приобрести отдельно.

# 1 Выполните подготовительные работы в соответствии с типом монтажа

## ● ПРИМЕЧАНИЕ: Выберите метод установки

После подготовки выпускной трубы и регулируемой заслонки окна, выберите один из следующих двух методов установки.

### Вариант 1: Стандартное подключение.

Шаг 1. Подготовка выпускного шланга.

Вставьте выпускной шланг (или удлиненный выпускной шланг) в переходник заслонки окна (или в настенный выпускной переходник) и переходник блока, закрепите.



**Установка в окне**

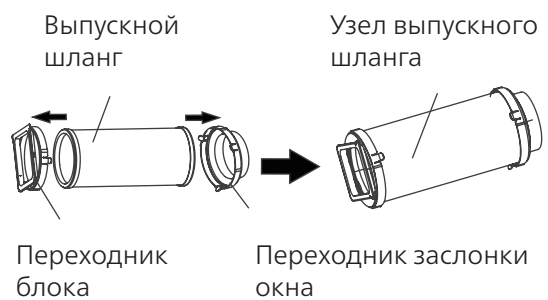

**Установка на стене**

ИЛИ

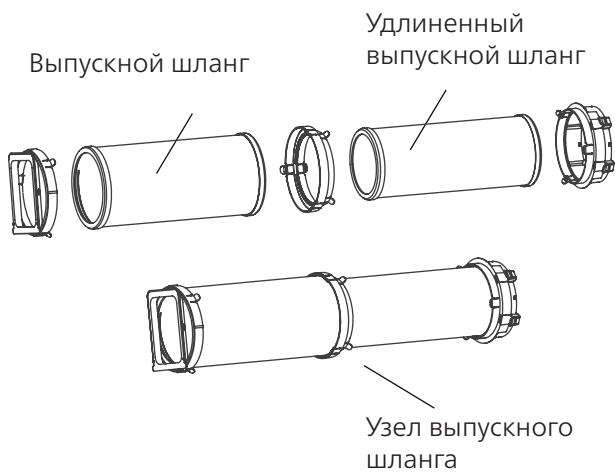

**Установка в окне**

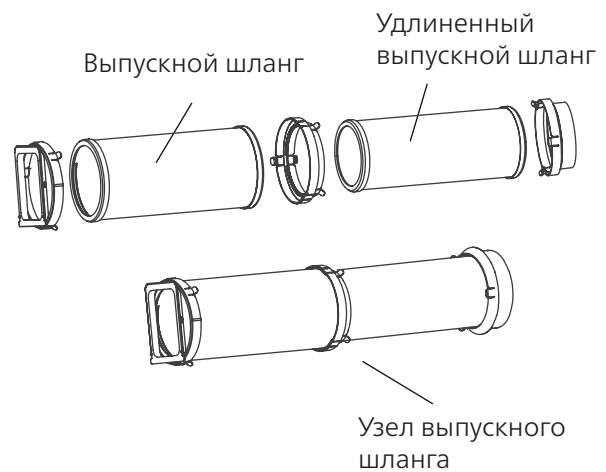

**Установка на стене**



## 1 Установите выпускной шланг в блок

Вставьте выпускной шланг (или удлиненный выпускной шланг) в переходник заслонки окна (или

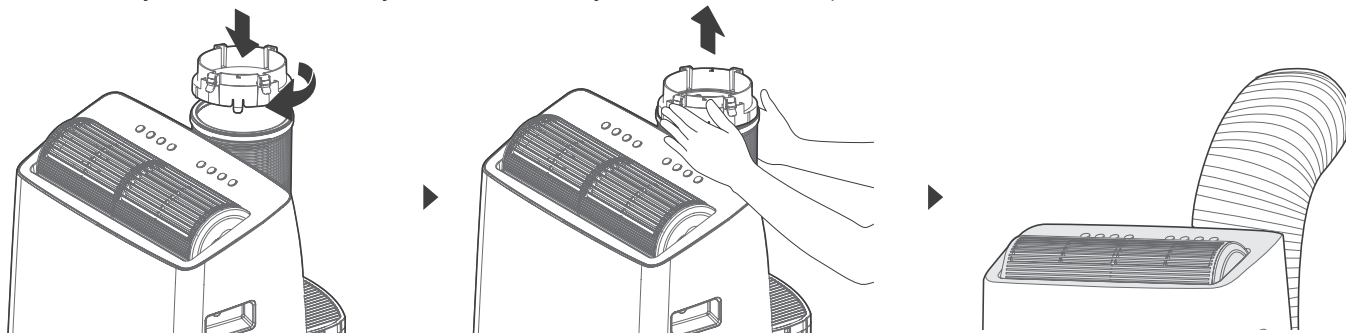

Вставьте переходник заслонки окна в заслонку.

## 2 Установите выпускной шланг в створ окна или в отверстие стены

**Метод А.** Выведите свободный конец выпускного шланга в окно и закройте оконный проем для предотвращения попадания в помещение воздуха с улицы.

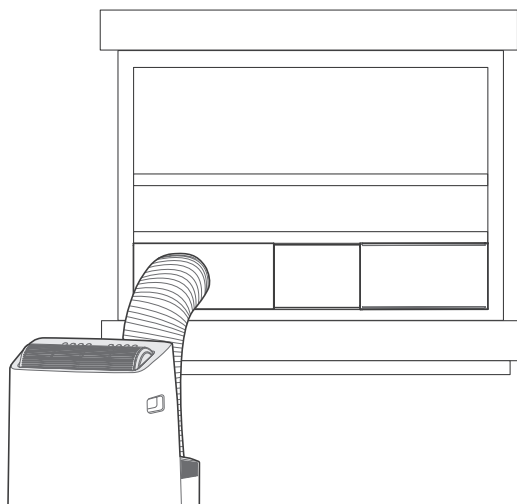

Установка у подъемного окна

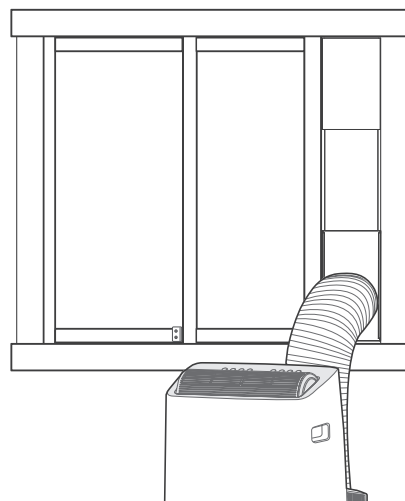

Установка у раздвижного окна

## 3 Установите выпускной шланг в створ окна или в отверстие стены

**Метод Б.** При настенной установке:

1. Вырежьте в стене отверстие диаметром 125 мм для настенного выпускного переходника.
2. Прикрепите настенный выпускной переходник к стене с помощью четырех дюбелей и винтов.
3. Присоедините выпускной шланг к настенному выпускному переходнику.

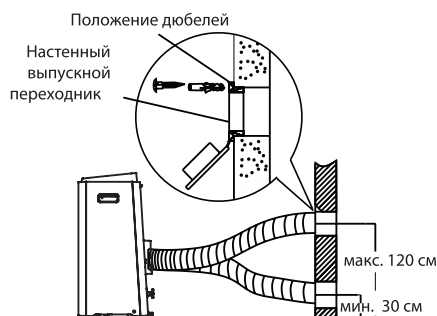



## Вариант 2: Подключение с применением двойного воздуховода (опция, необходимо приобрести отдельно).

### 1 Выключите питание и выньте вилку шнура питания.

Убедитесь, что устройство выключено.

### 2 Открутите два винта на блоке

Снимите одиночный воздуховод с агрегата, как показано на рисунке.

### 3 Достаньте двойной воздуховод

Установите двойной воздуховод на кондиционер, как показано. Вытащите двойной воздуховод, чтобы он не упал. Двойной воздуховод можно вытянуть на 1,5 метра.

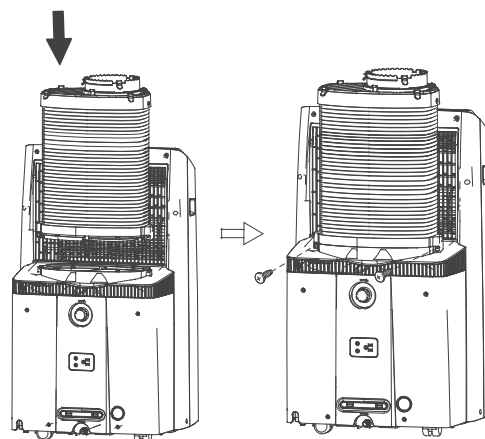
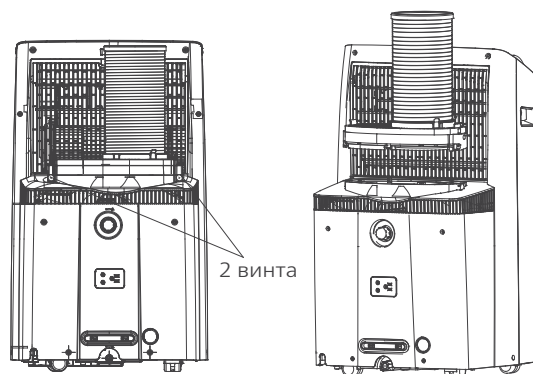

#### ПРИМЕЧАНИЯ

Не эксплуатируйте устройство, если воздуховод невозможно закрепить;

2. При установке воздуховода винты необходимо закрепить;

3. Длина воздуховода может немного отличаться.

4. Чтобы переустановить один воздуховод, выполните те же процедуры, что и при установке двойного воздуховода, как описано выше, но в обратном порядке.

5. Установка, описанная выше, должна выполняться профессионалом.

#### НЕОБХОДИМЫЕ ИНСТРУМЕНТЫ

- Средняя крестовая отвертка, рулетка или линейка, нож или ножницы;
- Пила (на некоторых моделях для укорачивания оконного адаптера для узких окон).

#### ПРИМЕЧАНИЯ

Для правильной работы не используйте шланг чрезмерной длины и не сгибайте его. Чтобы выпускная система работала должным образом, рядом с воздуховыпускным отверстием выпускной трубы (на расстоянии до 500 мм) не должно быть препятствий. Все иллюстрации в этой инструкции приведены только в качестве примера. Ваш кондиционер может несколько отличаться. Принимать в расчет следует реальные конструктивные особенности устройства.

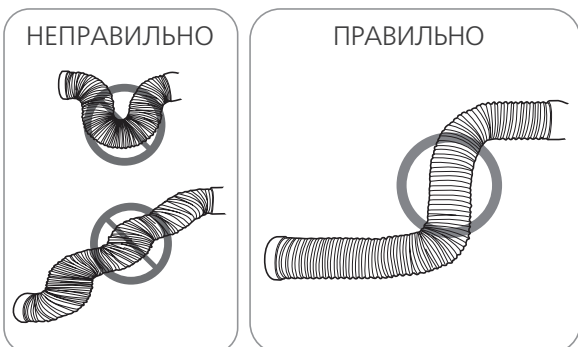

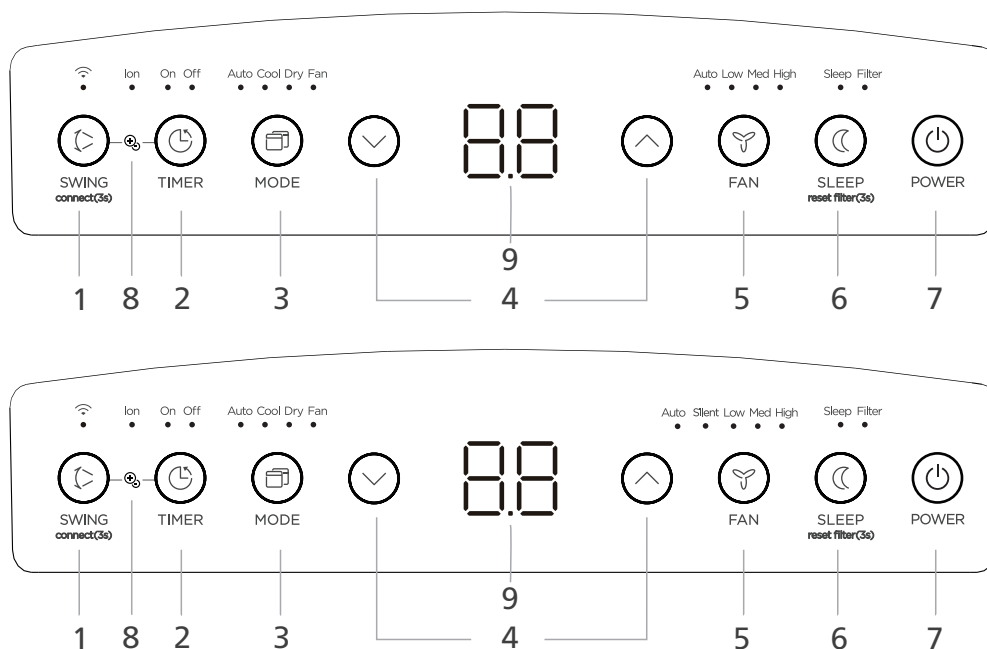

# ИНСТРУКЦИЯ ПО ЭКСПЛУАТАЦИИ

## Панель управления







### ПРИМЕЧАНИЯ:

Приведенные на рисунках панели управления указаны только в качестве справочной информации. В зависимости от модели, панель управления вашего кондиционера может несколько отличаться. У вашего кондиционера могут отсутствовать некоторые индикаторы или кнопки. Принимать в расчет следует реальные конструктивные особенности устройства.

|   |  | Описание  |
|---|--|---|
| 1 |  <b>Функция автоматического качания заслонок</b><br><b>Функция беспроводного управления</b> | Служит для включения функции Автоматическое качание [Auto swing]. При активированной функции можно остановить заслонки в требуемом положении. Используется для включения режима беспроводного управления.   |
| 2 |  <b>Функция таймера</b>   | Служит для запуска программы времени запуска АВТО ВКЛ [AUTO ON] и программы времени останова [AUTO OFF] вместе с кнопками хх и хх. Под строкой настроек вкл./выкл таймера загорается световой индикатор вкл./выкл. таймера. Нажмите и удерживайте кнопку таймера в течение 3 секунд, чтобы отключить таймер.  |
| 3 |  <b>Выбор режима</b>  | Служит для выбора режима работы. Каждое нажатие этой кнопки изменяет режимы работы в следующей последовательности: автоматический режим, охлаждение, осушение, вентиляция. При изменении режима работы загорается соответствующий индикатор.  |
| 4 |  <b>Кнопки вверх и вниз</b>   | Используется для регулировки (увеличения или уменьшения) температуры в помещении с шагом 1 °C/1 °F в диапазоне от 16 °C/60 °F до 30 °C/ 86 °F или для настройки таймера в диапазоне 0–24 часа.<br><b>ПРИМЕЧАНИЕ:</b> Температура может отображаться в градусах Цельсия или Фаренгейта. Для переключения режима отображения одновременно нажмите и удерживайте кнопки (+) и (-). |

## Описание

|   |   |   |
|---|---|---|
| 5 |  <b>Вентилятор</b>                                 | <p>Регулировка скорости вращения вентилятора. Нажмите эту кнопку, чтобы выбрать одну из пяти скоростей вращения вентилятора: автоматический режим, низкая, средняя, малошумный режим и высокая. Под строкой настроек вентилятора загорается световой индикатор оборотов вентилятора.</p> <p><b>ПРИМЕЧАНИЕ:</b> В автоматическом режиме и в режиме осушения скорость вращения вентилятора не регулируется.</p>   |
| 6 |  <b>Функция СОН [SLEEP] (на некоторых моделях)</b> | <p>Служит для включения режима сна, при этом загорается индикатор сна. Нажмите эту кнопку, чтобы выключить режим сна, при этом индикатор сна гаснет.</p> <p>Нажмите эту кнопку и удерживайте ее 3 секунды, чтобы активировать функцию напоминания о необходимости очистки фильтра. Эта функция служит для напоминания о необходимости очистки воздушного фильтра для более эффективной работы. Через 250 часов работы начнет светиться светодиод, расположенный под этой кнопкой.</p>   |
| 7 |  <b>Включение и выключение электропитания</b>      | <p>Служит для включения и выключения.</p> <p>(После выключения электропитания отображается температура в помещении)</p>   |
| 9 |  <b>Светодиодный дисплей</b>                       | <p>Показывает установленную температуру в °C или °F ("°F" не отображается для некоторых моделей) и настройки автоматического таймера. В режиме вентиляции отображает температуру в помещении. Отображает коды ошибок и код защиты: устройство может прекратить работу или продолжить работу в безопасном режиме. При появлении кода ошибки подождите около 10 минут. Проблема может разрешиться сама собой. Если этого не произошло, отключите и снова включите электропитание. Включите кондиционер. Если, несмотря на это, сигнал об ошибке сохраняется, отключите электропитание и обратитесь в сервисный центр.</p> <p>Коды ошибок, отображаемые на дисплее внутреннего блока, начинаются с букв: EH(xx), EL(xx), EC(xx), PH(xx), PL(xx), PC(xx).</p> <p><b>Примечание:</b> При возникновении одной из описанных выше неисправностей выключите кондиционер и найдите неисправность. Перезапустите кондиционер. Если неисправность сохранилась, выключите блок и извлеките разъем электропитания. Обратитесь для ремонта к изготовителю, в сервисный центр или к квалифицированному специалисту.</p> <p><b>Код защиты P1</b> — заполнен нижний поддон. Присоедините дренажную трубу и слейте собравшуюся воду. Если защита срабатывает повторно, обратитесь в сервисный центр.</p> |

## Инструкция по эксплуатации

### Работа в режиме охлаждения

- Нажимайте кнопку «MODE» до тех пор, пока не загорится индикатор режима охлаждения (COOL).
- С помощью кнопок РЕГУЛИРОВКИ (+) и (–) можно выбрать желаемую температуру в помещении. Температура может быть установлена в диапазоне от 16 °C/60 °F до 30 °C/86 °F.
- Для выбора скорости вращения вентилятора нажмите кнопку «FAN SPEED» [Скорость вентилятора].

### Режим осушения

- Нажимайте кнопку «MODE» до тех пор, пока не загорится индикатор режима осушения (DRY).
- В этом режиме скорость вентилятора выбрать невозможно. Двигатель вентилятора работает в автоматической режиме.
- Для большей эффективности работы режима закройте окна и двери.
- Не размещайте воздуховод на окне.

### Режим AUTO

- При использовании режима «AUTO» кондиционер автоматически выбирает режимы охлаждения, нагрева (только для моделей с режимами нагрева/охлаждения) или вентилятора в зависимости от заданной температуры и температуры в помещении.
- Кондиционер автоматически поддерживает температуру в помещении приближенной к заданной.
- В автоматическом режиме скорость вентилятора выбрать невозможно.

### Режим вентиляции

- Нажимайте кнопку «MODE» до тех пор, пока не загорится индикатор режима вентиляции (FAN).
  - Для выбора скорости вращения вентилятора нажмите кнопку «FAN SPEED» [Скорость вентилятора].
- В этом режиме температура не регулируется.

## Работа таймера

- Когда блок включен, нажмите кнопку таймера, чтобы запустить программу автоматического выключения. Загорится световой индикатор ТАЙМЕР ВЫКЛЮЧЕНИЯ [TIMER OFF]. Нажимайте кнопки ВВЕРХ/ВНИЗ [UP/DOWN] для выбора желаемой температуры. Снова нажмите кнопку ТАЙМЕР [TIMER] на 5 секунд. Запускается программа автоматического включения. Загорается световой индикатор ТАЙМЕР ВКЛЮЧЕНИЯ [TIMER ON]. Нажимайте кнопки ВВЕРХ/ВНИЗ [UP/DOWN] для выбора желаемого времени автоматического включения.
- Когда блок выключен, нажмите кнопку таймера, чтобы запустить программу автоматического включения. Нажмите ее еще раз на 5 секунд для запуска программы автоматического выключения.
- При нажатии или удержании кнопки ВВЕРХ [UP] или ВНИЗ [DOWN] время автоматического выполнения операции изменяется с шагом 0,5 часа в диапазоне до 10 часов и с шагом 1 час далее до 24 часов. Функция управления начнет отсчет времени, оставшегося до момента старта.
- Если в течение 5 секунд не будет выполнено никаких операций, система автоматически вернется к отображению предыдущей настройки температуры.
- Программа таймера автоматического включения/выключения будет отменена при включении или выключении устройства или установке значения таймера «0.0».

### Режим «SLEEP» [Сон]

- Нажмите эту кнопку, через 30 минут выбранная температура повысится (в режиме охлаждения) на 1 °C/2 °F. Через следующие 30 минут температура повысится (в режиме охлаждения) еще на 1 °C/2 °F. Новая температура будет поддерживаться в течение 7 часов, затем она вернется к первоначально выбранному значению. При этом режим SLEEP/ECO выключается и кондиционер продолжает работать в первоначальном режиме.

**ПРИМЕЧАНИЕ:** В режимах вентиляции и осушения данная функция недоступна.

## Дополнительные функции

Функция измерения локальной температуры [FOLLOW ME/TEMP SENSING] (на некоторых моделях)

**ПРИМЕЧАНИЕ:** Этот режим можно включить ТОЛЬКО с помощью пульта ДУ. Световой индикатор на панели управления отсутствует. Пульт дистанционного управления работает как удаленный термостат, позволяющий точно контролировать температуру в месте его расположения.

Чтобы включить функцию Follow Me/Temp Sensing (Измерение локальной температуры), наведите пульт дистанционного управления на кондиционер и нажмите кнопку Follow Me/Temp Sensing. Пульт ДУ передает сигнал кондиционеру до тех пор, пока кнопка Follow Me/Temp Sensing не будет нажата снова. Если кондиционер не получит сигнал Follow Me/Temp Sensing в течение 7-минут, режим Follow Me/Temp Sensing отключится.

**ПРИМЕЧАНИЕ:** В режимах вентиляции и осушения данная функция недоступна.

### АВТОМАТИЧЕСКИЙ ПЕРЕЗАПУСК

Если кондиционер неожиданно отключается вследствие отключения электропитания, при восстановлении электропитания он автоматически перезапускается с предыдущими настройками.

### РЕГУЛИРОВКА НАПРАВЛЕНИЯ ВОЗДУШНОГО ПОТОКА

Жалюзи можно настроить автоматически. Автоматическая регулировка направления воздушного потока.

- При ВКЛЮЧЕНИИ электропитания жалюзи открываются полностью.
- Для включения функции автоматического качания нажмите кнопку КАЧАНИЕ [SWING] на панели или на пульте дистанционного управления. Жалюзи перемещаются вверх и вниз автоматически.
- Не пытайтесь регулировать жалюзи руками.

### ПЕРЕД ВОЗОБНОВЛЕНИЕМ РАБОТЫ ВЫЖДИТЕ 3 МИНУТЫ

После того, как блок был остановлен, его можно перезапустить не ранее, чем через 3 минуты. Это необходимо для защиты кондиционера. Работа автоматически начнется через 3 минуты.

### Использование дренажной трубы для слива конденсата

· Во время работы в режиме осушения снимите верхнюю дренажную пробку, расположенную на задней части кондиционера, установите дренажный соединитель (универсальную муфту 5/8") с трубой 3/4" (приобретается на месте). Для моделей без дренажного соединителя просто присоедините дренажную трубу к отверстию. Поместите другой конец трубы непосредственно над сливным отверстием подвального этажа.

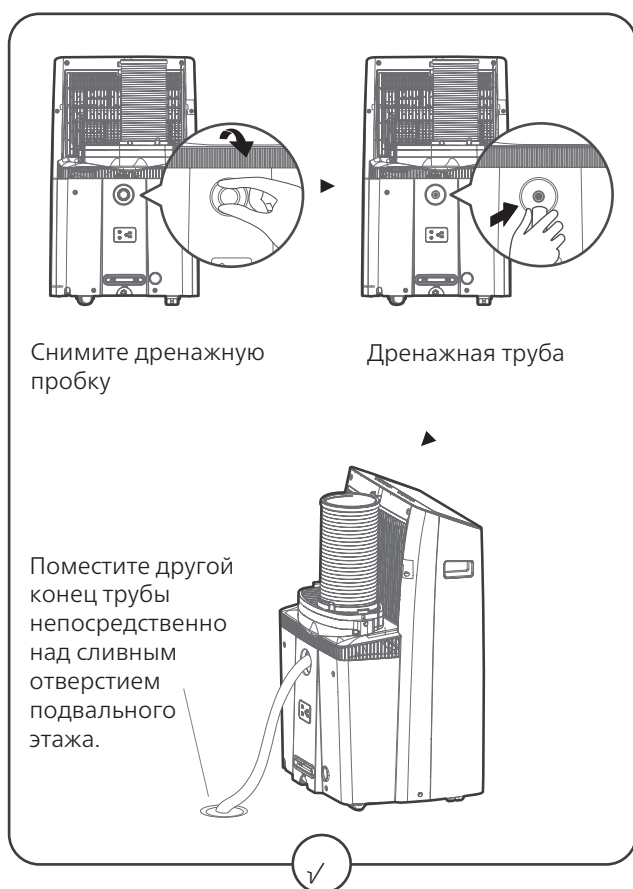

**ПРИМЕЧАНИЕ:** Для предотвращения течей труба должна быть надежно закреплена. Направьте трубу в канализационное отверстие. Убедитесь в отсутствии изгибов, которые помешают течению воды. Поместите конец трубы в канализацию. Для беспрепятственного слива конец трубы должен быть направлен вниз. (см. Рис. с ) Следите за тем, чтобы конец трубы не был поднят. Когда дренажная труба не используется, для предотвращения течи соответствующая дренажная пробка и ручка должны быть плотно затянуты.

### Слив конденсата после полного заполнения (эксплуатация без дренажной трубы)

· Когда уровень конденсата в нижнем поддоне достигает заданного уровня, кондиционер 8 раз издает звуковой сигнал, а на цифровом дисплее отобразится «P1». При этом режимы кондиционирования/осушения незамедлительно отключаются. Однако двигатель вентилятора продолжает работать (это нормально). Осторожно переместите кондиционер к канализационному отверстию, снимите нижнюю дренажную пробку и дайте воде стечь. Установите на место нижнюю дренажную пробку, затем снова включите кондиционер, символ «P1» должен погаснуть. Если защита срабатывает повторно, обратитесь в сервисный центр.

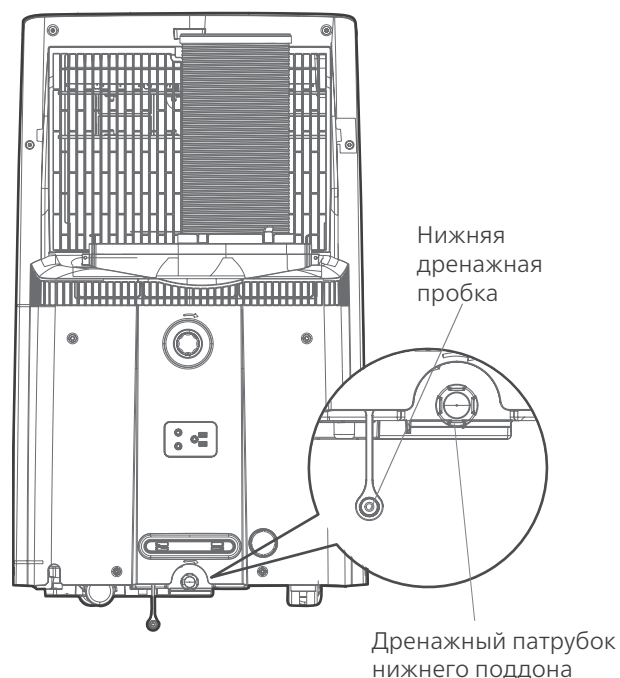

Отверните нижнюю дренажную пробку, чтобы слить воду.

**ПРИМЕЧАНИЕ:** Для предотвращения течи перед включением кондиционера плотно установите на место дренажную пробку.

# ЧИСТКА И ТЕХНИЧЕСКОЕ ОБСЛУЖИВАНИЕ

## ⚠ ВНИМАНИЕ

- Перед чисткой и обслуживанием выньте разъем электропитания кондиционера.
- НЕ ИСПОЛЬЗУЙТЕ для чистки кондиционера огнеопасные жидкости и химикаты.
- НЕ мойте устройство под струей воды. Это может привести к повреждению электрической части.
- НЕ ИСПОЛЬЗУЙТЕ кондиционер, если во время чистки был поврежден блок электропитания. Поврежденный кабель электропитания следует заменить новым кабелем, приобретенным у изготовителя.

## Чистка воздушного фильтра

### Шаг 1

Возьмитесь и слегка отведите назад, затем откройте решетку верхнего вентиляционного отверстия.

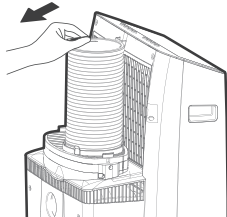

### Шаг 2

Поднимите фильтр и извлеките его.

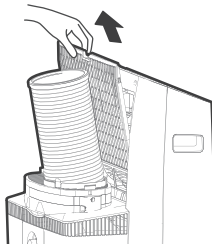

### Шаг 3

Очистите фильтр.

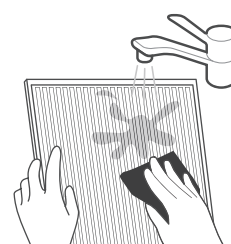

### Шаг 4

Высушите фильтр в хорошо проветриваемом месте.



### Шаг 5

Установите пылевой фильтр на место.

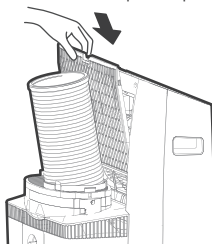

### Шаг 6

Закройте решетку воздухозаборного отверстия.

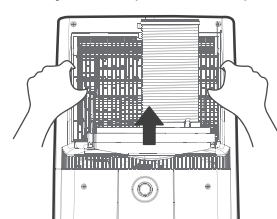

## РЕКОМЕНДАЦИИ ПО ОБСЛУЖИВАНИЮ

- Для оптимальной эффективности работы очищайте воздушный фильтр один раз в две недели.
- Для предотвращения образования плесени, после возникновения ошибки «P1» и перед хранением, необходимо сразу же слить воду из поддона для сбора воды.
- Если у вас есть домашние животные, вам понадобится периодически протирать решетку, чтобы предотвратить ее забивание шерстью.

## ⚠ ВНИМАНИЕ

**НЕ ЭКСПЛУАТИРУЙТЕ** кондиционер без фильтра, поскольку грязь и волокна засорят его, это приведет к снижению эффективности работы.

## Чистка кондиционера

### Шаг 1

Смочите безворсовую ткань в чистой воде.



### Шаг 2

Отожмите воду.



### Шаг 3

Очистите поверхность устройства и вытрите устройство сухой безворсовой тканью.

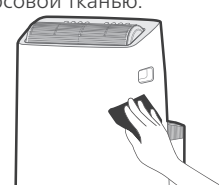



## Хранение кондиционера при перерыве в эксплуатации

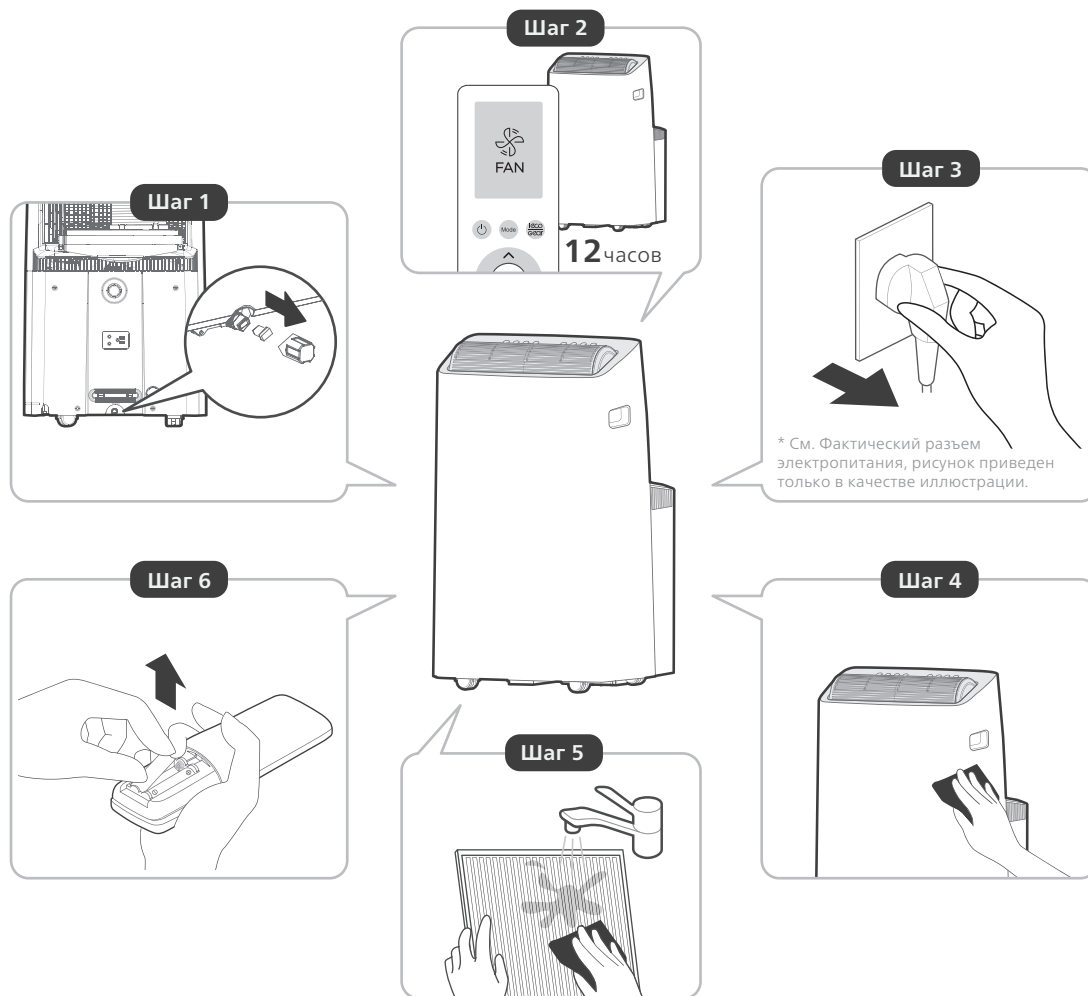

- Слейте воду из поддона для сбора воды блока, как описано в следующем разделе.
- Для просушки устройства и предотвращения образования внутри плесени включите его в режиме вентиляции и оставьте работать в теплой комнате в течение 12 часов.
- Выключите устройство и отключите его от электросети.
- Очистите воздушный фильтр, следуя инструкциям предыдущего раздела. Перед постановкой на хранение установите на место чистый и сухой фильтр.
- Извлеките элементы питания из пульта дистанционного управления.

### ПРИМЕЧАНИЕ:

ПРИМЕЧАНИЕ: Храните кондиционер в прохладном сухом месте. Попадание прямых солнечных лучей или чрезмерный нагрев могут сократить срок службы кондиционера.

Примечание: корпус и переднюю панель можно очистить нежирной тканью или протереть тканью, смоченной в растворе теплой воды и мягкого моющего средства для мытья посуды. Тщательно протрите и высушите. Не используйте для чистки передней панели корпуса агрессивные моющие средства, воск или полироль. Перед протиранием области вокруг элементов управления отожмите избыток воды из ткани. Избыток воды при очистке элементов управления или попадание воды внутрь может привести к повреждению кондиционера.

# ДИАГНОСТИКА И УСТРАНЕНИЕ НЕИСПРАВНОСТЕЙ

## Распространенные нестандартные ситуации

Описанные ниже нестандартные ситуации не являются неисправностями и в большинстве ситуаций не требуют ремонта.

| Нестандартная ситуация   | Возможные причины  | Способ устранения   |
|--|--|---|
| <b>Кондиционер не включается при нажатии кнопки включения/выключения электропитания (ON/OFF)</b> | Код защиты P1  | Заполнен поддон для сбора воды. Выключите кондиционер, слейте воду из поддона для сбора воды, затем вновь включите кондиционер. |
|  | В режиме охлаждения: температура в помещении ниже заданной температуры | Задайте другую температуру.   |
| <b>Низкая эффективность охлаждения</b>   | Воздушный фильтр засорен пылью или шерстью животных                    | Выключите блок и очистите воздушный фильтр в соответствии с инструкциями.   |
|  | Выпускная труба не присоединена или заблокирована                      | Выключите кондиционер, отсоедините трубу, проверьте, не заблокирован ли он и установите на место.                               |
|  | В кондиционере недостаточно хладагента                                 | Обратитесь к сервисному специалисту для проверки кондиционера и пополнения хладагента.  |
|  | Заданная температура слишком высокая                                   | Уменьшите заданную температуру.   |
|  | В помещении открыты окна и двери                                       | Закройте все окна и двери.  |
|  | Площадь помещения слишком велика                                       | Проверьте площадь охлаждения.   |
|  | В помещении имеются источники тепла                                    | При возможности устраните источники тепла.  |
| <b>Повышенные уровень шума и вибрация при работе кондиционера</b>                                | Основание не горизонтальное  | Установите блок на ровной плоской поверхности.  |
|  | Воздушный фильтр засорен пылью или шерстью животных                    | Выключите блок и очистите воздушный фильтр в соответствии с инструкциями.   |
| <b>Булькающий звук при работе кондиционера</b>   | Этот звук обусловлен перетеканием хладагента внутри кондиционера       | Не является неисправностью.   |

### ПРИМЕЧАНИЕ:

Если проблема не устранена, обратитесь к местному дилеру нашей продукции или в ближайший сервисный центр. При этом предоставьте подробное описание неполадки и сообщите номер модели кондиционера.



## Технические характеристики

| Модель                             |                  | MPPT-12CRFN7-Q    |                |
|------------------------------------|------------------|-------------------|----------------|
| Электропитание                     |                  | В, Гц, Ф          | 220~240, 50, 1 |
| Производительность                 | Охлаждение       | кВт               | 3,22           |
| Потребляемая мощность              |                  | кВт               | 1,04           |
| Максимальная потребляемая мощность |                  | кВт               | 1,25           |
| Рабочий ток                        |                  | А                 | 4,6            |
| Максимальный потребляемый ток      |                  | А                 | 6,0            |
| Энергоэффективность / Класс        | Охлаждение (EER) | -                 | 3,10 / А       |
| Годовое энергопотребление          | Среднее значение | кВт·ч             | 520            |
| Расход воздуха (макс. ~ мин.)      | Рециркуляция     | м <sup>3</sup> /ч | 482,2~332,1    |
| Уровень шума (макс. ~ мин.)        |                  | дБА               | 56,7~45,7      |
| Интенсивность осушения             |                  | л/ч               | 3,02           |
| Габариты (ШхВхГ)                   |                  | мм                | 496x825x425    |
| Вес                                |                  | кг                | 33,0           |
| Хладагент                          | Тип              | -                 | R290           |
|                                    | Заправка         | кг                | 0,23           |
| Диапазон рабочих температур        | Охлаждение       | °С                | 17~35          |

### ПРИМЕЧАНИЕ:

- Номинальная холодопроизводительность указана для следующих условий. Температура внутри помещения: 27 °С (сух. терм.), 19 °С (влажн. терм.); температура наружного воздуха: 35 °С (сух. терм.), эквивалентная длина трубопровода хладагента: м (горизонтальный).
- Фактический уровень шума может отличаться в зависимости от условий в помещении, поскольку приведенные значения получены в безэховой камере.

# ДОПОЛНИТЕЛЬНЫЕ СВЕДЕНИЯ

**ДАННАЯ ПРОДУКЦИЯ ПРОИЗВОДИТСЯ НА ЗАВОДАХ:**

**GD MIDEA AIR-CONDITIONING EQUIPMENT CO., LTD**

**Адрес:**

Китай, Midea Industrial City, Shunde District, Foshan City, Guangdong Province 528311, P. R. China;

**Место нахождения и адрес места осуществления деятельности по изготовлению продукции:**

- Китай, 528311, Midea Industrial City, Beijiao, Shunde District, Foshan City, Guangdong Province (GD Midea Air-conditioning Equipment Co., Ltd)
- Китай, No.6 Meide 1th Road, Zhujing Industrial Park, Nansha, Guangzhou Province (Guangzhou Hualing Refrigerating Equipment Co., Ltd)
- Silver Lake Road And Hengshan Road Intersection Of Weda, Wuhu, Anhui Province, China (Wuhu Maty Air-Conditioning Equipment Co., Ltd)

Сделано в Китае.

Страна производитель указана на его маркировочном шильдике, стикер с датой производства располагается рядом с ним. Особые правила реализации не предусмотрены.

**Условия транспортировки и хранения:**

Кондиционеры должны транспортироваться и храниться в упакованном виде.

Кондиционеры должны транспортироваться любым видом крытого транспорта в соответствии с правилами перевозки грузов, действующими на данном виде транспорта. Не допускается к отгрузке и перевозке кондиционер, получивший повреждение в процессе предварительного хранения. и транспортирования, при нарушении жесткости конструкции.

Состояние изделия и условия производства исключают его изменения и повреждения при правильной транспортировке. Природные стихийные бедствия на данное условие не распространяются, гарантия при повреждении от природных бедствий не распространяется (например - в результате наводнения).

Кондиционеры должны храниться на стеллажах или на полу на деревянных поддонах (штабелирование) в соответствии с манипуляционными знаками на упаковке.

Срок хранения неограничен, но не может превышать срока службы кондиционера.

**ВАЖНО! Не допускайте попадания влаги на упаковку! Не ставьте грузы на упаковку!  
При складировании следите за ориентацией упаковок, указанной стрелками!**



**Утилизация отходов**

Ваше изделие и батарейки, помечены этим символом.

Этот символ означает, что электрические и электронные изделия, а также батарейки, не следует смешивать с несортированным бытовым мусором. На батарейках под указанным символом иногда отпечатан химический знак, который означает, что в батарейках содержится тяжелый металл выше определенной концентрации. Встречающиеся химические знаки: Рь:свинец (>0,004%).

Не пытайтесь демонтировать систему самостоятельно: демонтаж изделия, удаление холодильного агента, масла и других частей должны проводиться квалифицированным специалистом в соответствии с местным и общегосударственным законодательством. Агрегаты и отработанные батарейки необходимо сдавать на специальную перерабатывающую станцию для утилизации, переработки и вторичного использования. Обеспечивая надлежащую утилизацию, вы способствуете предотвращению отрицательных последствий для окружающей среды и здоровья людей. За более подробной информацией обращайтесь в местные компетентные органы.

Товар сертифицирован на территории Таможенного союза.

Товар соответствует требованиям:

- ТР ТС 004/2011 «О безопасности низковольтного оборудования»
- ТР ТС 020/2011 «Электромагнитная совместимость технических средств»
- ТР ТС 037/2016 «Об ограничении применения опасных веществ в изделиях электротехники и радиоэлектроники».

Дата производства указана на изделии.

Срок службы изделия – 7 лет.

Гарантийный срок – 1 год.



**Импортер / Организация, уполномоченная изготовителем на территории Таможенного союза: ООО «ДАИЧИ».**

Адрес: Российская Федерация, 125130, г. Москва, Старопетровский пр-д, д. 11, корп. 1 этаж 3, офис 20.

Тел.: +7 (495) 737-37-33, Факс: +7 (495) 737-37-32. E-mail: [info@daichi.ru](mailto:info@daichi.ru).

Единая справочная служба: 8 800 200-00-05

Список сервисных центров доступен по ссылке: [www.daichi.ru/service/](http://www.daichi.ru/service/)



# ПРАВИЛА ГАРАНТИЙНОГО ОБСЛУЖИВАНИЯ

Настоящие гарантийные обязательства представляют собой гарантию Продавца на Оборудование, указанное в приложении к гарантийному талону и приобретенное Покупателем у Продавца (в дальнейшем — Оборудование). Гарантия предоставляется сроком на 3 года со дня продажи Оборудования и распространяется на материальные дефекты, возникшие по вине производителя. Данный документ не ущемляет определенные законом права потребителей, но дополняет и уточняет оговоренные законом обязательства обеих сторон.

Гарантийное обслуживание приобретенного вами оборудования осуществляется через Продавца оборудования, уполномоченные импортёром/Продавцом, специализированные сервисные центры (далее по тексту — «Сервисный центр»), или специализированную монтажную организацию, проводившую установку оборудования.

По всем вопросам, связанным с техническим обслуживанием оборудования, обращайтесь к Продавцу Оборудования, специализированную монтажную организацию или в Сервисный центр.

В заполненный гарантийный талон запрещается вносить какие-либо изменения, стирать или переписывать указанные в нём данные. Гарантийный талон должен содержать: дату продажи, наименование, модель и тип оборудования, серийный номер, подпись уполномоченного лица Продавца и печать Продавца.

При отсутствии печати Продавца и даты продажи в гарантийном талоне либо его неправильном заполнении, подтверждением гарантии служит кассовый чек с указанием даты продажи, номенклатуры оборудования или приложенный к нему товарный чек, или товарная накладная.

Гарантия на оборудование предоставляется только при условии установки (монтажа), подключения, запуска оборудования уполномоченной импортером и/или Продавцом организацией.

Продавец, уполномоченная импортером организация, импортер и изготовитель не несут ответственности за недостатки оборудования, возникшие из-за его неправильной установки (монтажа), подключения, запуска оборудования.

Условия данной гарантии не дают право на возмещение или покрытие ущерба в результате внесения любых изменений в конструкцию оборудования.

Настоящая гарантия распространяется на производственные или конструктивные дефекты оборудования. Диагностика, ремонт и замена деталей изделия проводится на территории Сервисного центра или непосредственно на месте монтажа оборудования Покупателя (силами Продавца). Гарантийный ремонт оборудования выполняется в срок не более 45 (сорока пяти) дней с даты подачи претензии покупателем. Если в этот срок устранить неисправность нет возможности, стороны могут согласовать более длительные сроки устранения неисправности. Гарантийный срок на комплектующие изделия, детали которых могут быть сняты с оборудования без применения инструментов, составляет 90 (девяносто) дней. Гарантийный срок на новые комплектующие, установленные на оборудование при проведении гарантийного ремонта, составляет 3 (три) месяца со дня выдачи отремонтированного по гарантии оборудования Покупателю, либо продажи последнему этих комплектующих.

Гарантийные обязательства Продавца оборудования не распространяются на периодическое сервисное обслуживание оборудования (чистка, замена фильтров или устройств, выполняющих функции фильтров), аксессуары, входящие в комплект поставки оборудования.

## **Отказ в гарантийном обслуживании со стороны Продавца возможен**

### **в следующих случаях:**

- При несоблюдении Покупателем требований инструкции по эксплуатации и монтажу оборудования, инструкции по техническому обслуживанию оборудования;
- При внесении в конструкцию или комплектацию оборудования любых изменений с целью изменения параметров и расширения функций, не заявленных в инструкции по эксплуатации оборудования;
- При попытке модифицирования аппаратно-программной части оборудования;
- При потере работоспособности оборудования, возникшей вследствие неправильной установки (монтажа) оборудования;
- При потере работоспособности оборудования, возникшей в связи с эксплуатацией оборудования с не устраненными дефектами;
- При потере работоспособности оборудования, возникшей вследствие сервисного обслуживания, произведенного не Сервисным центром;
- При внешнем повреждении оборудования;
- При повреждении оборудования в результате аварий либо механических, термических повреждений, произошедших не в результате технических неисправностей оборудования;
- При повреждении оборудования, вызванного попаданием во внутренние рабочие объемы оборудования посторонних предметов и жидкостей;
- При повреждении гарантийных номеров, заводских табличек, QR кодов Оборудования.

Подпись Покупателя: \_\_\_\_\_ Дата: \_\_\_\_\_

# ГАРАНТИЙНЫЙ ТАЛОН

|                        |                          |                        |
|------------------------|--------------------------|------------------------|
| Кондиционер            | Модель внутреннего блока | Модель наружного блока |
| SN — внутреннего блока |                          | SN — наружного блока   |
| Покупатель             | ФИО                      |                        |
| Подпись покупателя     |                          |                        |

|                          |  |                  |
|--------------------------|--|------------------|
| Продавец                 |  | Дата продажи     |
| Полное название компании |  |                  |
| Почтовый адрес продавца  |  | Подпись продавца |

|                                 |      |  |
|---------------------------------|------|--|
| Код города и контактный телефон | М.П. |  |
|---------------------------------|------|--|

Ваша гарантия поддерживается организацией-продавцом.



В случае затруднения контакта с продавцом воспользуйтесь бесплатным телефонным номером Единой службы поддержки клиентов

**8-800-200-00-05**

|                            |  |                     |
|----------------------------|--|---------------------|
| Установщик                 |  | Дата установки      |
| Полное название компании   |  |                     |
| Почтовый адрес установщика |  | Подпись установщика |

|                                 |      |  |
|---------------------------------|------|--|
| Код города и контактный телефон | М.П. |  |
|---------------------------------|------|--|



 Midea

*make yourself at home*