

**Ballu**®

ГЛАВНЫЙ  
ПО КЛИМАТУ

№1 В РОССИИ  
С 2015 года



# КАТАЛОГ ВОДОНАГРЕВАТЕЛИ БЫТОВЫЕ ВЫТЯЖНЫЕ ВЕНТИЛЯТОРЫ 2024

\* Лидер продаж в категории «Системы кондиционирования» в количественном выражении. В категории «Бытовые электронагревательные приборы» в денежном выражении по результатам исследования ООО «Литвинчук Маркетинг», 2015, 2016, 2018-2020 гг.



# ОБЪЕДИНЯЕМ ПРИРОДУ И ТЕХНОЛОГИИ

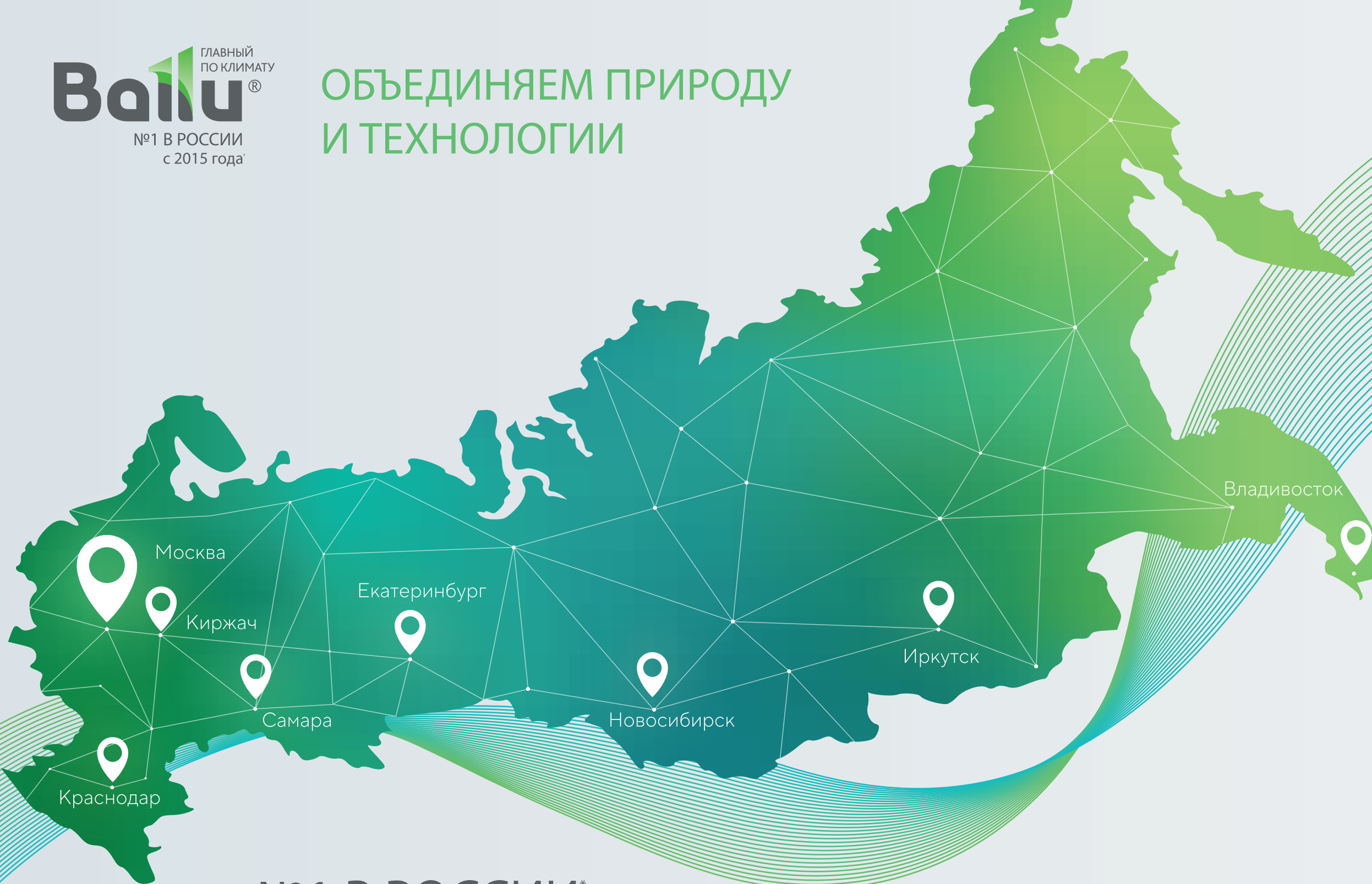

**№1 В РОССИИ\***

\* Лидер продаж в категории «Системы кондиционирования» в количественном выражении. В категории «Бытовые электронагревательные приборы» в денежном выражении по результатам исследования ООО «Литвинчук Маркетинг» 2015, 2016, 2018-2020 гг.

**51**

страна присутствия

**150**

патентов на уникальные разработки

**9 млн**

единиц оборудования в год

## СОДЕРЖАНИЕ

Инверторные электрические водонагреватели.....	4
Электрические водонагреватели с баком из нержавеющей стали.....	18
Электрические водонагреватели с эмалированным баком .....	26
Электрические проточные водонагреватели .....	40
Газовые проточные водонагреватели .....	46
Вытяжные вентиляторы .....	62



# ИНВЕРТОРНЫЕ ЭЛЕКТРИЧЕСКИЕ ВОДОНАГРЕВАТЕЛИ

## Совершенство технологий





Ballu – это зримое воплощение передовых инновационных решений в области нагрева воды, направленных на экономию ресурсов, увеличение срока службы прибора и повышение комфорта в эксплуатации.

Примененная в устройствах уникальная технология плавного изменения мощности нагрева digital INVERTER создает существенную экономию электроэнергии и непревзойденное удобство для пользователя. Данная технология позволяет поддерживать точную температуру воды в баке при минимальном использовании ТЭНа, увеличивает ресурс нагревательного элемента и снижает нагрузку на электросеть. Режим Smart Memory контролирует работу водонагревателя в соответствии с вашим привычным расписанием использования горячей воды, осуществляя нагрев воды только тогда, когда это действительно необходимо. В совокупности эти функции позволяют экономить до 35 % электроэнергии.

Система сухих ТЭНов предотвращает образование коррозии и накипи на нагревательных элементах и позволяет увеличить продолжительность срока службы до 3 раз. А управление по Wi-Fi предусматривает не только регулировку настроек прибора из любой точки мира, но и возможность установки индивидуального графика нагрева воды.

## Модельный ряд



	Модель	Объем внутреннего бака (л)			
		30	50	80	100
<b>NEW</b> Электрический водонагреватель серии <b>CETRION Inverter</b> 	BWH/S Cetrion Inverter Инверторное управление Встроенный Wi-Fi Smart Memory Сухие ТЭНы Универсальный монтаж Эмалированный внутренний бак	•	•	•	•
<b>NEW</b> Электрический водонагреватель серии <b>CETRION INOX Inverter</b> 	BWH/S Cetrion Inox Inverter BWH/S Cetrion Inox Inverter Grafit Инверторное управление Электронный анод Управление по Wi-Fi Smart Memory Внутренний бак из нержавеющей стали СДЕЛАНО В РОССИИ	•	•	•	•
<b>NEW</b> Электрический водонагреватель серии <b>ARTENDO Inverter</b> 	BWH/S Artendo Inverter Управление по Wi-Fi Сухие ТЭНы Универсальный монтаж Внутренний бак из нержавеющей стали СДЕЛАНО В РОССИИ	•	•	•	•
<b>NEW</b> Электрический водонагреватель серии <b>AZURRO Inverter</b> 	BWH/S Azurro Inverter Инверторное управление Режим "Антизамерзание" Режим Bacteria Stop System Универсальный монтаж Эмалированный внутренний бак	•	•	•	•

## Преимущества



**Инверторное управление**  
Автоматическое изменение мощности для экономии электроэнергии



**Вертикальный или горизонтальный монтаж**  
Конструкция водонагревателя позволяет монтировать прибор в горизонтальном или вертикальном положении на ваше усмотрение



**Система сухих ТЭНов**  
Нагревательные элементы (ТЭНы), расположенные в металлических кожухах, не контактируют с водой и не подвержены образованию накипи

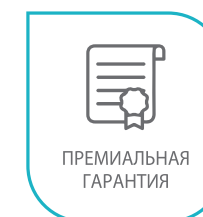

**Гарантия до 8 лет**  
Качество и высокая надежность подтверждена Life-тестом на 160 000 циклов нагрева, что позволяет обеспечивать премиальную гарантию на внутренний бак



# ИНВЕРТОРНЫЕ ТЕХНОЛОГИИ

## С ЗАБОТОЙ О ПРИРОДЕ И РЕСУРСАХ

Благодаря использованию передовых современных технологий линейка водонагревателей Ballu обладает высочайшим уровнем энергоэффективности, создает максимальный комфорт в эксплуатации, обеспечивает дополнительную экономию электроэнергии и имеет продолжительный срок службы.

Расходы на электроэнергию до 31 % ниже, чем при использовании обычного водонагревателя\*

Автоматическое изменение мощности для экономии электроэнергии

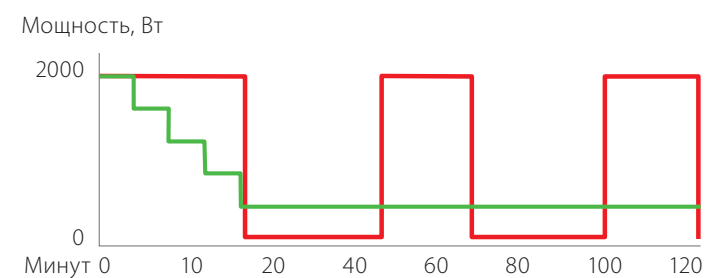

■ Обычные водонагреватели

■ Водонагреватели с технологией digital Inverter

Точность поддержания температуры

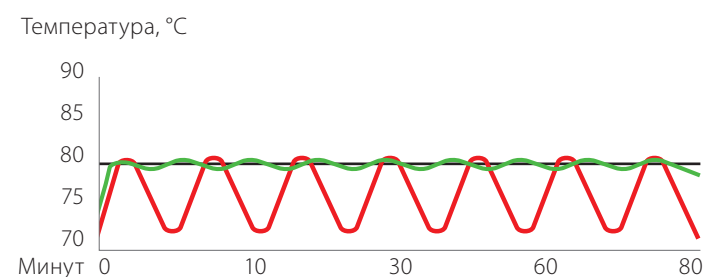

■ Обычные водонагреватели

■ Водонагреватели с технологией digital Inverter

■ Заданная температура, °C



### Технология DRY+

оптимальное решение для нагрева жесткой воды с помощью сухих ТЭНов

- Предотвращение контакта с водой обеспечивается размещением ТЭНов в специальных металлических кожухах
- Отсутствие накипи на ТЭНах обеспечивает максимальный срок службы бака
- Размещение ТЭНов в кожухах позволяет проводить сервисное обслуживание без слива воды и демонтажа водонагревателя

Долговечный электронный анод – эффективная защита от коррозии и лишних расходов

- Непрерывная работа на протяжении всего времени эксплуатации водонагревателя
- Отсутствие необходимости регулярной замены расходников и технического обслуживания

Дополнительный уровень энергосбережения – рекордная толщина теплоизоляции с эффективностью до 36 % выше, чем в водонагревателе с обычной теплоизоляцией\*



\* По результатам испытаний «НИИ МЭИ» от 20.01. 2021 №2004210.



## Wi-Fi-управление климатом из любой точки мира



С помощью приложения HOMMUN вы можете управлять горячей водой дома с любого цифрового устройства на iOS или Android. Подключите к приложению столько водонагревателей, сколько вам необходимо, задайте им собственные режимы работы в зависимости от времени суток или дня недели, меняйте режим или включайте прибор дистанционно.

Приложение дает возможность подобрать индивидуальные режимы работы, позволяющие при использовании прибора экономить электроэнергию. С его помощью также можно объединить разные подключаемые к Интернету приборы Ballu в единую климатическую сеть и управлять ею централизованно, в зависимости от ваших настроек и выбранного сценария.

## Дистанционное управление через приложение



Возможность создания интеллектуальной системы горячего водоснабжения

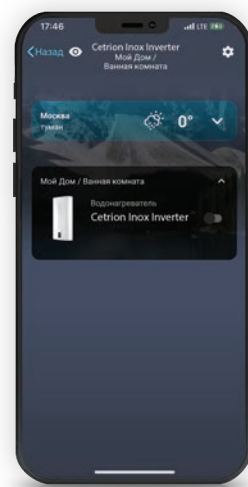

Дистанционное управление любым количеством электрических водонагревателей

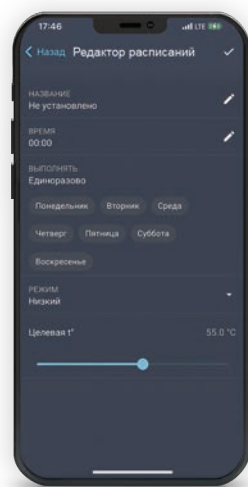

Программирование индивидуального графика работы

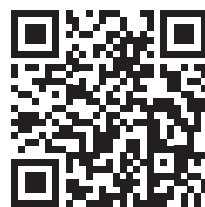

скачать мобильное приложение

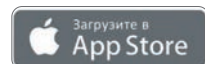

## SMART MEMORY

режим запоминания привычек пользователя для еще большей экономии

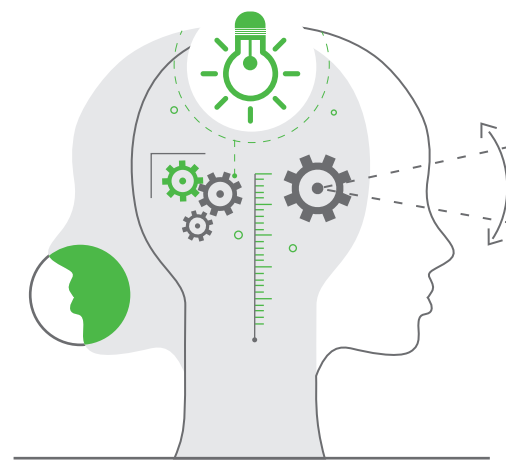

Прибор обладает уникальной способностью рассчитывать алгоритм использования горячей воды, которую приобретает после 7-дневного знакомства с привычками водных процедур пользователя. Изучив индивидуальный режим потребителя, прибор самостоятельно начинает определять режим работы, нагревая воду до необходимой температуры согласно ритму жизни владельца. Таким образом, нагрев происходит только тогда, когда это необходимо конкретному человеку, и позволяет избежать работы прибора вхолостую.

Умный режим обеспечивает до 22 % экономии электроэнергии

Потребление воды

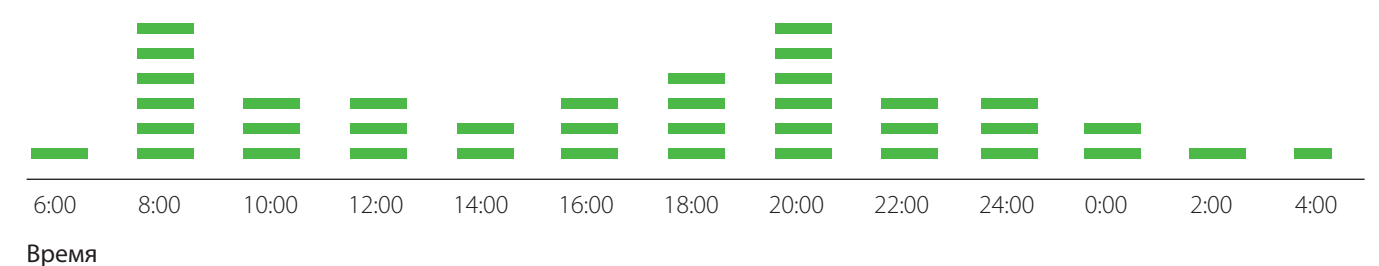



Электрический накопительный  
водонагреватель

# CETRION INVERTER



digital inverter



Водонагреватели серии Cetrion Inverter с инверторным управлением и возможностью дистанционного управления по Wi-Fi.

Приборы выполнены в плоском дизайне с возможностью универсального монтажа. Комфорт и удобство эксплуатации обеспечивает режим антизамерзания, технология Smart Memory и ЭКО-режим. Система сухих ТЭНов, при которой нагревательные элементы, расположенные в металлических кожухах, не контактируют с водой, не подвержена возникновению накипи. Bacteria Stop System – термическая обработка вода (нагрев до 70 °С) внутри водонагревателя, при которой погибают вегетативные формы микроорганизмов, находящиеся в воде и активно размножающиеся при долгом неиспользовании прибора, – делает воду по-настоящему безопасной. Премиальная гарантия на внутренний бак – 7 лет.

## Smart Memory-режим запоминания привычек пользователя



## Эргономичный плоский корпус



## Bacteria Stop System



## Установочные размеры и габариты

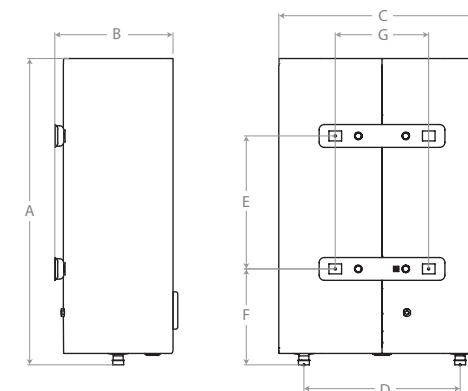

Емкость внутреннего бака, л	30	50	80	100
A, мм	636	967	925	1140
B, мм	270	270	355	355
C, мм	435	435	555	555
D, мм	360	360	430	430
E, мм	280	550	430	600
F, мм	201	201	267	267
G, мм	197	197	197	197

## Технические характеристики

Технические характеристики	BWH/S 30 Cetrion Inverter	BWH/S 50 Cetrion Inverter	BWH/S 80 Cetrion Inverter	BWH/S 100 Cetrion Inverter
Расположение	Универсальное: вертикально и горизонтально			
Внутреннее покрытие бака	Эмаль	Эмаль	Эмаль	Эмаль
Цвет корпуса	Белый	Белый	Белый	Белый
Объем бака	л 30	50	80	100
Время нагрева с 10 °С до 75 °С	мин 99	165	256	316
Мощность	Вт 700/1300/2000	700/1300/2000	700/1300/2000	700/1300/2000
Электропитание	В/Гц 230/50	230/50	230/50	230/50
Максимальное рабочее давление	Бар 6	6	6	6
Максимальная рабочая температура	°С 75	75	75	75
Класс защиты от воды и пыли	IP IPX4	IPX4	IPX4	IPX4
Размеры прибора (Ш×В×Г)	мм 435×636×270	435×967×270	555×925×355	555×1140×355
Вес нетто	кг 16,83	21,79	28,68	34,39



Электрический накопительный  
водонагреватель

# CETRION INOX INVERTER



digital inverter



СДЕЛАНО В  
РОССИИ

Водонагреватели серии Cetrion Inox Inverter с инверторным управлением, максимальным классом энергоэффективности и возможностью дистанционного управления по Wi-Fi обеспечат дом горячей водой 365 дней в году. Важные преимущества приборов – плоская форма бака и возможность универсального монтажа. Это расширяет вариативность установки и позволяет максимально органично вписать прибор в сложившийся интерьер помещения.

Комфорт и удобство эксплуатации обеспечивают такие полезные режимы, как Антимерзание, Smart Memory и ЭКО. Система сухих ТЭНов, при которой нагревательные элементы, расположенные в металлических кожухах, не контактируют с водой и не подвержены возникновению накипи, гарантирует продолжительный срок службы приборов. Технология Bacteria Stop System – термическая обработка вода внутри водонагревателя (нагрев до 70 °С), при которой погибают вегетативные формы микроорганизмов, находящиеся в воде и активно размножающиеся при долгом неиспользовании прибора, обеспечит безопасность используемой воды и сделает ее полезной. Качество прибора и его продолжительный срок службы подтверждает премиальная гарантия на внутренний бак – 8 лет.

Электронный анод –

эффективная защита от коррозии

Рекордная

теплоизоляция 35 мм



Панель управления



Универсальный монтаж

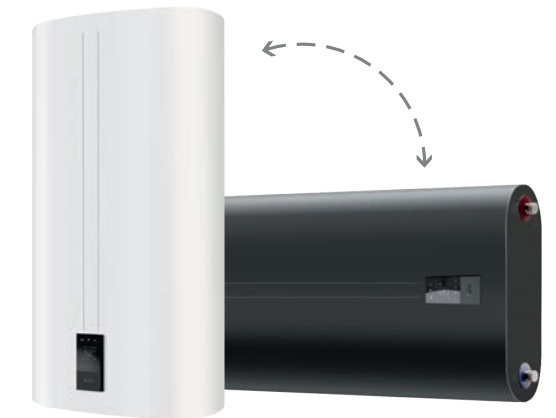

ВЕРТИКАЛЬНО

ГОРИЗОНТАЛЬНО

## Установочные размеры и габариты

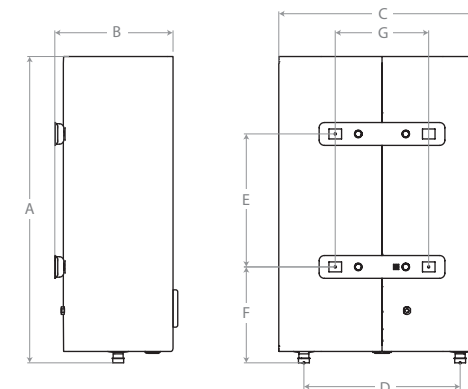

Емкость внутреннего бака, л	30	50	80	100
A, мм	685	1015	890	1075
B, мм	260	260	350	350
C, мм	435	435	555	555
D, мм	304	304	405	405
E, мм	280	550	430	600
F, мм	200	200	267	267
G, мм	196	196	196	196

## Технические характеристики

Технические характеристики	BWH/S 30 Cetrion Inox Inverter	BWH/S 50 Cetrion Inox Inverter	BWH/S 80 Cetrion Inox Inverter	BWH/S 100 Cetrion Inox Inverter
Расположение	Универсальное: вертикально и горизонтально			
Внутреннее покрытие бака	Нержавеющая сталь	Нержавеющая сталь	Нержавеющая сталь	Нержавеющая сталь
Цвет корпуса	Белый / Графит	Белый / Графит	Белый / Графит	Белый / Графит
Объем бака	л 30	50	80	100
Время нагрева с 10 °С до 75 °С	мин 100	160	260	300
Мощность	Вт 700/1300/2000	700/1300/2000	700/1300/2000	700/1300/2000
Электропитание	В/Гц 230/50	230/50	230/50	230/50
Максимальное рабочее давление	Бар 6	6	6	6
Максимальная рабочая температура	°С 75	75	75	75
Класс защиты от воды и пыли	IP IPX4	IPX4	IPX4	IPX4
Размеры прибора (Ш×В×Г)	мм 435×687×260	435×1017×260	555×890×350	555×1075×350
Вес нетто	кг 11,1	15,5	21,2	24,1



Электрический накопительный  
водонагреватель

# ARTENDO INVERTER



digital inverter



СДЕЛАНО В  
РОССИИ

SMART TECHNOLOGY  
Управление климатом  
из любой точки мира

Плоские водонагреватели серии Artendo Inverter с возможностью вертикальной и горизонтальной установки изменяют ваши представления о комфорте и экономии. Предусмотренная возможность универсального монтажа позволит разместить прибор в любом интерьере в необходимом месте без нарушения эстетики пространства.

Надежность и долговечность эксплуатации гарантируют использованные технологии и многоступенчатый контроль всех работ. Примененная система сухих ТЭНов, при которой нагревательные элементы, расположенные в металлических кожухах, не контактируют с водой и не подвержены возникновению накипи, сохранит эффективность работы в течение всего срока службы прибора. Шестиступенчатый контроль качества сварочных швов внутреннего бака и Life-тест на 160 000 циклов нагрева обеспечивает высокое качество резервуара для воды, что подтверждается премиальной 8-летней гарантией.

## Автоматизированные сварочные линии последнего поколения с шестиступенчатым контролем качества шва

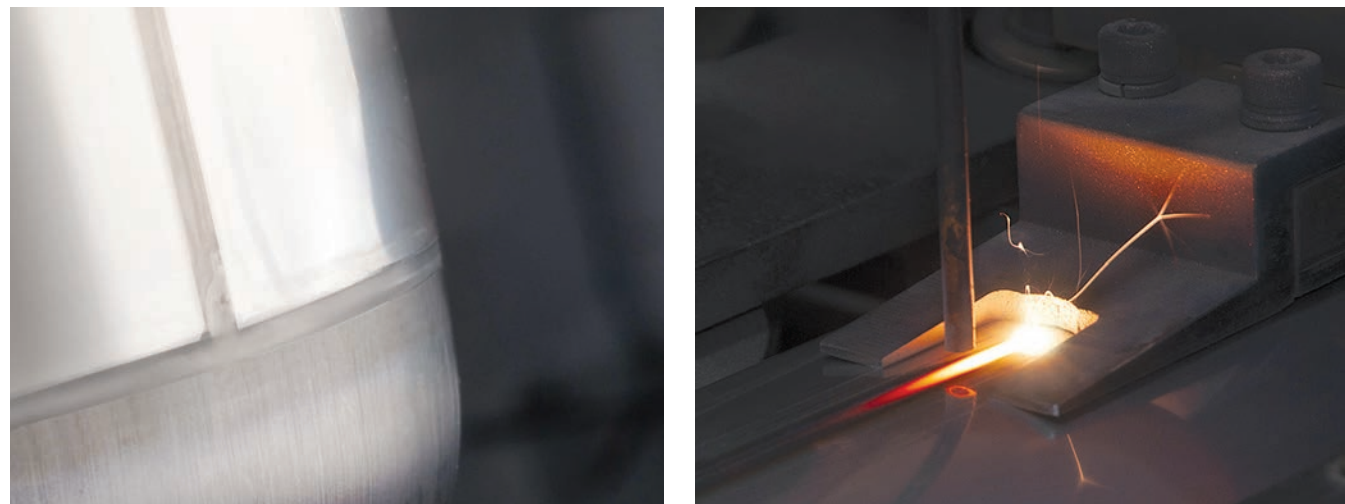

## Панель управления



## Универсальный монтаж



ВЕРТИКАЛЬНО

ГОРИЗОНТАЛЬНО

## Установочные размеры и габариты

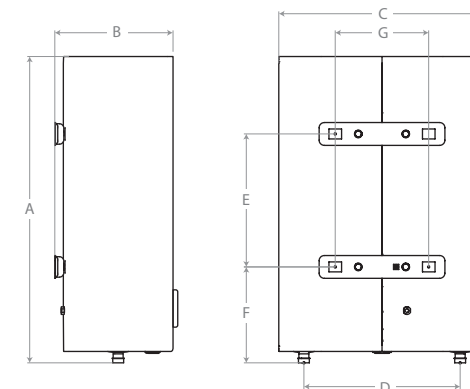

Емкость внутреннего бака, л	30	50	80	100
A, мм	685	1015	890	1075
B, мм	260	260	350	350
C, мм	435	435	555	555
D, мм	304	304	405	405
E, мм	280	550	430	600
F, мм	200	200	267	267
G, мм	196	196	196	196

## Технические характеристики

Технические характеристики	BWH/S 30 Artendo Inverter	BWH/S 50 Artendo Inverter	BWH/S 80 Artendo Inverter	BWH/S 100 Artendo Inverter
Расположение	Универсальное: вертикально и горизонтально			
Внутреннее покрытие бака	Нержавеющая сталь	Нержавеющая сталь	Нержавеющая сталь	Нержавеющая сталь
Цвет корпуса	Белый	Белый	Белый	Белый
Объем бака	л 30	50	80	100
Время нагрева с 10 °С до 75 °С	час 1,6	2,6	4,3	5
Мощность	Вт 700/1300/2000	700/1300/2000	700/1300/2000	700/1300/2000
Электропитание	В/Гц 230/50	230/50	230/50	230/50
Максимальное рабочее давление	Бар 6	6	6	6
Максимальная рабочая температура	°С 75	75	75	75
Класс защиты от воды и пыли	IP IPX4	IPX4	IPX4	IPX4
Размеры прибора (Ш×В×Г)	мм 435×635×260	435×970×260	555×890×350	555×1075×350
Вес нетто	кг 11,1	15,5	21,2	24,1



Электрический накопительный  
водонагреватель

# AZURRO INVERTER



digital inverter



С водонагревателями Azurro горячая вода будет в доме всегда независимо от внешних обстоятельств. Высококачественные материалы гарантируют длительный период службы прибора, а выдающийся дизайн и особенности установки сделают прибор оптимальным для любых интерьеров. Инверторная технология плавного изменения мощности нагрева позволит поддерживать точную температуру воды в баке при минимальном использовании нагревательного элемента, увеличит ресурс ТЭНа и снизит нагрузку на электрическую сеть, что вместе создаст экономию до 35 % электроэнергии. Стильный плоский корпус водонагревателя с возможностью монтажа как горизонтально, так и вертикально позволяет экономить место в помещении и отвечает современным требованиям эстетики пространства.

## Экономия энергии благодаря инверторному управлению



## 3 режима мощности



## Защита от замерзания



## Установочные размеры и габариты

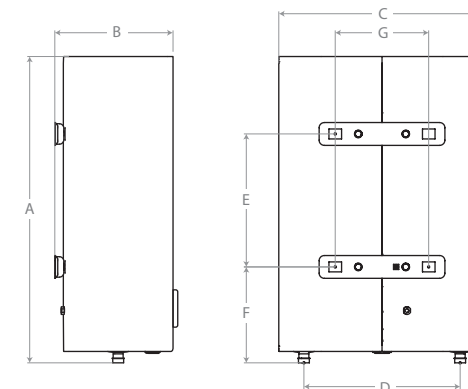

Емкость внутреннего бака, л	30	50	80	100
A, мм	636	967	925	1140
B, мм	270	270	355	355
C, мм	435	435	555	555
D, мм	360	360	430	430
E, мм	280	550	430	600
F, мм	201	201	267	267
G, мм	197	197	197	197

## Технические характеристики

Технические характеристики	BWH/S 30 Cetrion Inverter	BWH/S 50 Cetrion Inverter	BWH/S 80 Cetrion Inverter	BWH/S 100 Cetrion Inverter
Расположение	Универсальное: вертикально и горизонтально			
Внутреннее покрытие бака	Эмаль	Эмаль	Эмаль	Эмаль
Цвет корпуса	Белый	Белый	Белый	Белый
Объем бака	л 30	50	80	100
Время нагрева с 10 °С до 75 °С	мин 99	165	256	316
Мощность	Вт 700/1300/2000	700/1300/2000	700/1300/2000	700/1300/2000
Электропитание	В/Гц 230/50	230/50	230/50	230/50
Максимальное рабочее давление	Бар 6	6	6	6
Максимальная рабочая температура	°С 75	75	75	75
Класс защиты от воды и пыли	IP IPX4	IPX4	IPX4	IPX4
Размеры прибора (Ш×В×Г)	мм 435×636×270	435×967×270	555×925×355	555×1140×355
Вес нетто	кг 16,83	21,79	28,68	34,39





## ЭЛЕКТРИЧЕСКИЕ ВОДОНАГРЕВАТЕЛИ С БАКОМ ИЗ НЕРЖАВЕЮЩЕЙ СТАЛИ







### Гарантированная надежность

Электрические накопительные водонагреватели Ballu с баком из нержавеющей стали отличаются долговечностью. Благодаря применению высококачественной легированной нержавеющей стали с высоким содержанием хрома и никеля и технологии лазерной сварки швов водонагреватели имеют уникальную защиту от коррозии. Они не боятся резких перепадов температуры и непостоянного качества водопроводной воды. Надежность внутренних баков подтверждена успешным Life-тестом на 160 000 циклов, что гарантирует более 10 лет непрерывной эксплуатации.

Передовые материалы и технологии производства, максимальная гарантия, уникальная система управления нагревом воды из любой точки мира по Wi-Fi, запоминающийся дизайн и возможность универсальной установки — в этих водонагревателях есть все, чтобы наполнить вашу жизнь максимальным комфортом.

## Модельный ряд

**Ballu**

	Модель	Объем внутреннего бака (л)					
		10	15	30	50	80	100
Электрический водонагреватель серии <b>ARTENDO DH</b> 	<b>BWH/S Artendo DH</b> Сухие ТЭНы Универсальный монтаж Плоский корпус  СДЕЛАНО В РОССИИ			•	•	•	•
Электрический водонагреватель серии <b>RODON SP</b> 	<b>BWH/S Rodon SP</b> Плоский корпус Универсальный монтаж  СДЕЛАНО В РОССИИ			•	•	•	•
Электрический водонагреватель серии <b>OMNIUM UNI</b> 	<b>BWH/S Omnium Uni</b> Верхнее/нижнее подключение Компактный размер  СДЕЛАНО В РОССИИ	•	•				

## Преимущества

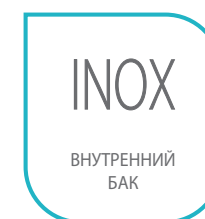

**INOX**  
Внутренний бак водонагревателя изготовлен из нержавеющей стали с применением высококачественной легированной нержавеющей стали с высоким содержанием хрома и никеля



**Многоуровневая система безопасности**  
защита от перегрева и защита от превышающего норму гидравлического давления через предохранительный сливной клапан



**DRY+**  
Система сухих ТЭНов  
Нагревательные элементы (ТЭНы), расположенные в металлических кожухах, не контактируют с водой и не подвержены возникновению накипи



**UNIVERSAL**  
Вертикальный или горизонтальный монтаж  
Конструкция водонагревателя позволяет монтировать прибор в горизонтальном или вертикальном положении на ваше усмотрение



**LASER**  
Лазерная сварка  
Автоматизированная лазерная сварка последнего поколения с шестиступенчатым контролем качества



**8 лет**  
Гарантия 8 лет  
Качество и высокая надежность подтверждена Life-тестом на 160 000 циклов нагрева, что обеспечивает премиальную 8-летнюю гарантию на внутренний бак

Электрический накопительный  
водонагреватель

# ARTENDO DH



СДЕЛАНО В  
РОССИИ

Электрические накопительные водонагреватели с баком из нержавеющей стали ARTENDO DH выполнены в плоском дизайне с возможностью универсального монтажа. Эффективная теплоизоляция из вспененного полиуретана толщиной 20 мм позволяет надолго сохранять температуру воды. Приборы максимально защищены от проявления и воздействия коррозии и накипи и рассчитаны на продолжительный бесперебойный срок службы. Система сухих ТЭНов DRY+, при которой нагревательные элементы помещаются в металлические кожухи и не контактируют с водой, надежно защищена от появления накипи. Лазерная автоматизированная сварка обеспечивает идеальные швы, препятствующие появлению течи. Надежность и долговечность эксплуатации гарантирует шестиступенчатый контроль качества сварочных швов внутреннего бака и Life-тест на 160 000 циклов нагрева, что подтверждается премиальной 8-летней гарантией.

Система сухих ТЭНов DRY+  
идеальное решение для жесткой воды



Панель управления



Универсальный монтаж



ВЕРТИКАЛЬНО

ГОРИЗОНТАЛЬНО

## Установочные размеры и габариты

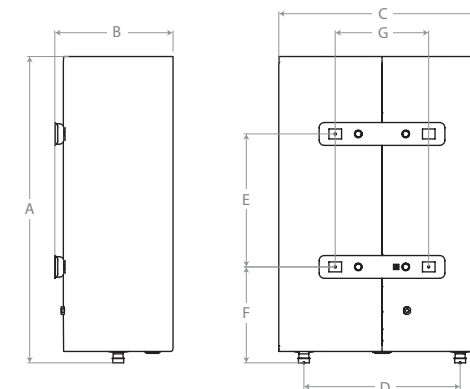

Емкость внутреннего бака, л	30	50	80	100
A, мм	635	970	890	1075
B, мм	250	250	335	335
C, мм	435	435	555	555
D, мм	335	335	440	440
E, мм	280	550	430	600
F, мм	200	200	267	267
G, мм	196	196	196	196

## Технические характеристики

Технические характеристики	BWH/S 30 Artendo DH	BWH/S 50 Artendo DH	BWH/S 80 Artendo DH	BWH/S 100 Artendo DH
Расположение	Универсальное: вертикально и горизонтально			
Внутреннее покрытие бака	Нержавеющая сталь	Нержавеющая сталь	Нержавеющая сталь	Нержавеющая сталь
Цвет корпуса	Белый	Белый	Белый	Белый
Объем бака	л 30	50	80	100
Время нагрева с 10 °С до 75 °С	час 1,2	2	3,2	3,9
Мощность	Вт 1300/2000	1300/2000	1300/2000	1300/2000
Электропитание	В/Гц 230/50	230/50	230/50	230/50
Максимальное рабочее давление	Бар 6	6	6	6
Максимальная рабочая температура	°С 75	75	75	75
Класс защиты от воды и пыли	IP IPX4	IPX4	IPX4	IPX4
Размеры прибора (Ш×В×Г)	мм 435×635×260	435×970×260	555×890×350	555×1075×350
Вес нетто	кг 11,2	15,6	21,1	23,9



Электрический накопительный  
водонагреватель

# RODON SP



 СДЕЛАНО В  
РОССИИ

Электрический накопительный водонагреватель RODON SP с эргономичным плоским корпусом и возможностью универсального монтажа займет достойное место на вашей кухне или в ванной комнате. Удобная ручка регулировки температуры, расположенная на нижней крышке бака, индикатор нагрева воды, ЭКО-режим и гарантия 8 лет на бак из нержавеющей стали делают использование водонагревателя необычайно комфортным.

## Высокий класс защиты IPX4



Удобное простое  
управление



Life-тест на 160 000  
циклов нагрева воды



## Установочные размеры и габариты

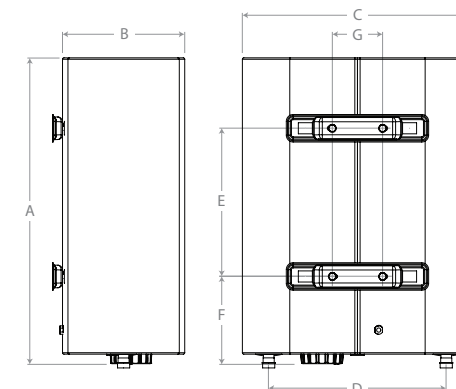

Емкость внутреннего бака, л	30	50	80	100
A, мм	580	850	810	995
B, мм	250	250	335	335
C, мм	435	435	555	555
D, мм	330	330	440	440
E, мм	280	550	430	430
F, мм	172	172	268	268
G, мм	197	197	197	197

## Технические характеристики

Технические характеристики		BWH/S 30 Rodon SP	BWH/S 50 Rodon SP	BWH/S 80 Rodon SP	BWH/S 100 Rodon SP
Расположение		Универсальное: вертикально и горизонтально			
Внутреннее покрытие бака		Нержавеющая сталь	Нержавеющая сталь	Нержавеющая сталь	Нержавеющая сталь
Объем бака	л	30	50	80	100
Время нагрева с 10 °С до 75 °С	ч	0,9	1,5	2,5	3,1
Мощность	Вт	2000	2000	2000	2000
Электропитание	В/Гц	230/50	230/50	230/50	230/50
Максимальное рабочее давление	Бар	6	6	6	6
Максимальная рабочая температура	°С	75	75	75	75
Класс защиты от воды и пыли	IP	IPX4	IPX4	IPX4	IPX4
Размеры прибора (ШxВxГ)	мм	435x580x250	435x850x250	555x810x335	555x995x335
Вес нетто	кг	9,4	13,1	18	21,1

Электрический накопительный  
водонагреватель

# OMNIUM UNI



СДЕЛАНО В  
РОССИИ

Водонагреватели серии Omnium Uni отличаются компактным размером, высокой технологичностью, удобным управлением и надежностью. С помощью механической панели управления легко и удобно настроить работу прибора. Индикатор наглядно демонстрирует процесс нагрева воды. ЭКО-режим увеличивает ресурс работы нагревательного элемента и предупреждает появление накипи. Многоуровневая система безопасности включает защиту от коррозии и от перегрева.

Идеален для размещения в малогабаритных помещениях и нишах, а благодаря возможности выбора моделей, как с нижним, так и с верхним подключением, прибор можно установить вне зависимости от места подвода воды.

## Модели с установкой над (O) и под (U) раковиной

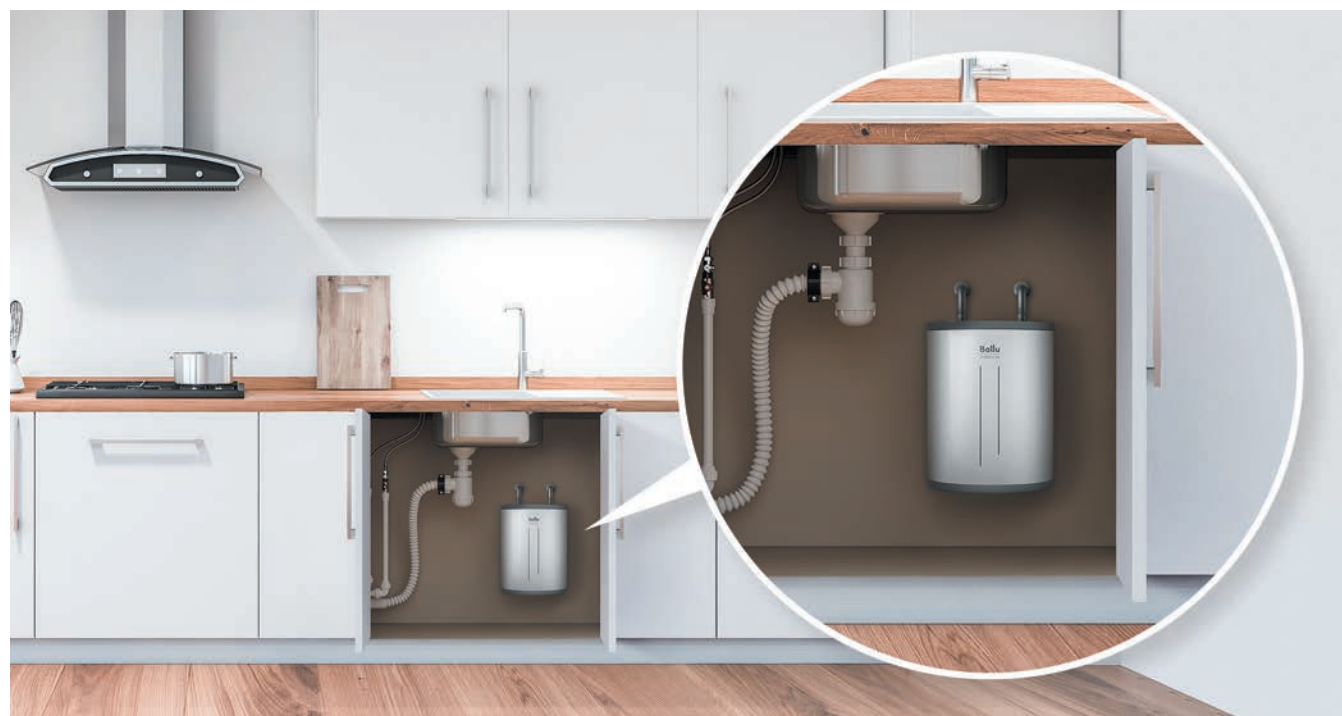

## Индикатор нагрева



## Компактный корпус



## Установочные размеры и габариты

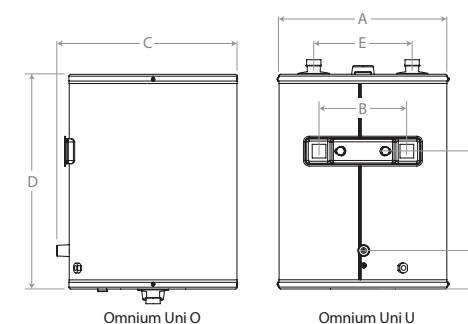

Емкость внутреннего бака, л	BWH/S 10 Omnium Uni O BWH/S 10 Omnium Uni U	BWH/S 15 Omnium Uni O BWH/S 15 Omnium Uni U
A, мм	270	270
B, мм	142	142
C, мм	290	290
D, мм	347	460
E, мм	158	158
X, мм	62	62
Y, мм	160	240

## Технические характеристики

Технические характеристики		BWH/S 10 Omnium Uni O	BWH/S 15 Omnium Uni O	BWH/S 10 Omnium Uni U	BWH/S 15 Omnium Uni U
Внутреннее покрытие бака		Нержавеющая сталь	Нержавеющая сталь	Нержавеющая сталь	Нержавеющая сталь
Номинальный	л	10	15	10	15
Номинальная мощность	Вт	1500	1500	1500	1500
Номинальное напряжение	В~Гц	230~50	230~50	230~50	230~50
Номинальный ток	А	6,5	6,5	6,5	6,5
Максимальное давление воды	Бар	6	6	6	6
Максимальная температура воды	°С	75	75	75	75
Время нагрева с 10 °С до 75 °С	мин.	29	42	29	42
Защита от влаги	IP	IPX4	IPX4	IPX4	IPX4
Размеры прибора (ШxВxГ)	мм	270x367x290	270x480x290	270x367x290	270x480x290
Вес нетто	кг	5	5,8	5	5,8





## ЭЛЕКТРИЧЕСКИЕ ВОДОНАГРЕВАТЕЛИ С ЭМАЛИРОВАННЫМ БАКОМ

### Классическая формула горячей воды







Водонагреватели Ballu с эмалированным баком представлены экономичными, удобными в эксплуатации, надежными и безопасными приборами, которые выручат вас в период отключения горячей воды, а также станут незаменимыми помощниками на даче и загородном доме. Поверхность внутреннего бака покрыта высококачественной мелкодисперсной стеклоэмалью, закаленной при температуре 850 °С. Для дополнительной защиты внутреннего бака от коррозии во всех моделях используется магниевый анод увеличенной массы. Защитный клапан с функцией слива воды предохраняет водонагреватель от избыточного давления внутри бака.

В линейке Ballu представлены модели в плоском дизайне, которые идеально впишутся в ограниченное пространство, а также модели в классическом круглом корпусе с сухими ТЭНами, которые позволяют продлить срок службы водонагревателя.

Эргономичный дизайн, удобное управление и многоуровневая система защиты — все для того, чтобы обеспечить себя и свою семью горячей водой в любое время года.

## Модельный ряд



	Модель	Объем внутреннего бака (л)						
		10	15	30	50	80	100	150
Электрический водонагреватель серии <b>CAPSULE PLUS</b> 	BWH/S Capsule Plus <b>Малый литраж</b> <b>Компактный размер</b> <b>Быстрый нагрев</b>	•	•					
Электрический водонагреватель серии <b>PRIMEX</b> 	BWH/S Primex <b>ECO-technology</b>			•	•	•	•	
<b>NEW</b> Электрический водонагреватель серии <b>LEGACY</b> 	BWH/S Legacy <b>ECO-technology</b>			•	•	•	•	
Электрический водонагреватель серии <b>SHELL</b> 	BWH/S Shell <b>Сухие ТЭНы</b> <b>Модели большого литража</b>			•	•	•	•	•
<b>NEW</b> Электрический водонагреватель серии <b>ORFEUS DH</b> 	BWH/S Orfeus DH <b>ECO-technology</b> <b>Сухие ТЭНы</b>			•	•	•	•	
Электрический водонагреватель серии <b>LEVEL PRO</b> 	BWH/S Level Pro <b>Плоский корпус</b> <b>Мощный нагрев</b> <b>Устройство защитного отключения</b> <b>Универсальный монтаж</b>			•	•	•	•	

## Преимущества



**Сухие ТЭНы**  
Технология, при которой нагревательные элементы находятся в защитной металлической колбе и не имеют прямого контакта с водой



**Медный нагревательный элемент**  
Мощный медный ТЭН с повышенным ресурсом работы



**ЭКО-технологии**  
Защита от накипи, повышенный ресурс нагревательного элемента и оптимальная температура нагрева



**Защита от коррозии**  
Магниевый анод эффективно защищает внутренний бак от образования очагов коррозии



Электрический накопительный  
водонагреватель

# CAPSULE PLUS



В серии водонагревателей Capsule Plus с эмалированным внутренним баком воплотилась идея создать компактный прибор с удобным управлением и высокой надежностью. Именно этими принципами наполнены современные технологии, применяемые в водонагревателях серии Capsule Plus. С помощью механической панели управления легко и удобно настроить работу прибора, индикатор на фронтальной части наглядно демонстрирует процесс нагрева воды. Стальной нагревательный элемент покрыт защитным слоем эмали, что увеличивает срок службы ТЭНа и обеспечивает максимальный показатель его энергоэффективности. Продлить ресурс эксплуатации нагревательного элемента и дополнительно защитить его от накипи помогает ЭКО-режим. Многоуровневая система безопасности включает защиту от коррозии и перегрева, а также предохранительный клапан.

Модели с подключением воды сверху (U) или снизу (O)



Удобное механическое  
управление



Компактный размер  
для небольших помещений



## Установочные размеры и габариты

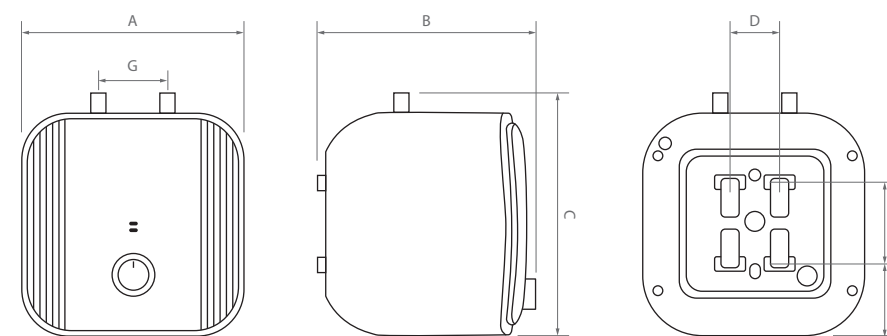

Емкость внутреннего бака, л	10	15
A, мм	324	368
B, мм	315	340
C, мм	324	368
D, мм	66	66
E, мм	128	164
F, мм	99	102
G, мм	100	100

## Технические характеристики

Технические характеристики		BWH/S 10 Capsule Plus O (подключение снизу)/ BWH/S 10 Capsule Plus U (подключение сверху)	BWH/S 15 Capsule Plus O (подключение снизу)/ BWH/S 15 Capsule Plus U (подключение сверху)
Внутреннее покрытие бака		Эмаль	Эмаль
Объем	л	10	15
Мощность	Вт	2000	2000
Напряжение питания	В/Гц	230/50	230/50
Максимальное давление воды	Бар	7	7
Максимальная температура воды	°С	65	75
Степень защиты	IP	IPX4	IPX4
Время нагрева с 10°С до 65/75°С	мин	21	36
Размеры прибора (ШxВxГ)	мм	324x324x315	368x368x340
Вес нетто	кг	7,5	9,6



Электрический накопительный  
водонагреватель

# PRIMEX

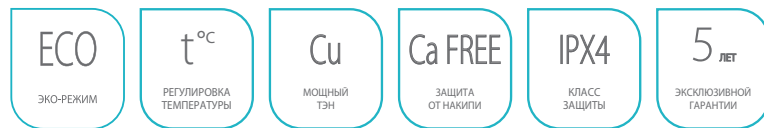

Электрический накопительный водонагреватель PRIMEX – это гармония классических форм и современных технологий. Сдержанный дизайн делает прибор стильной деталью любого интерьера: элегантный круглый корпус имеет благородное жемчужно-белое полуматовое покрытие.

Безупречный комфорт, удобство и экономичность эксплуатации обеспечивают прогрессивные технологии и экологичные режимы работы. Режим Эко повысит ресурс нагревательного элемента и продлит срок службы самого прибора. FC-Free надолго сохранит температуру воды, увеличивая время до повторного нагрева и снижая расход электроэнергии. Технология Ca FREE предотвратит образование накипи и сохранит ТЭНы в рабочем состоянии.

## Режим ЭКО technology



## Жемчужный цвет корпуса



## Регулировка нагрева воды



## Установочные размеры и габариты

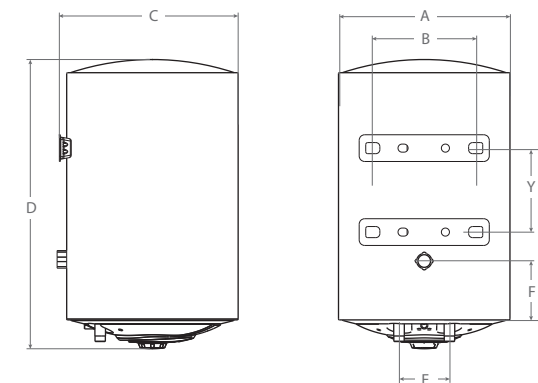

Емкость внутреннего бака, л	30	50	80	100
A, мм	340	380	450	450
B, мм	205	205	205	205
C, мм	365	405	475	475
D, мм	575	715	750	890
E, мм	100	100	100	100
X, мм	345	480	468	608
Y, мм	-	-	-	417
F, мм	120	120	120	-

## Технические характеристики

Технические характеристики		BWH/S 30 Primex	BWH/S 50 Primex	BWH/S 80 Primex	BWH/S 100 Primex
Внутреннее покрытие бака		Эмаль	Эмаль	Эмаль	Эмаль
Объем бака	л	30	50	80	100
Время нагрева, до 75 °С	мин	97,5	175	260	325
Мощность	Вт	1500	1500	1500	1500
Электропитание	В/Гц	230/50	230/50	230/50	230/50
Максимальное рабочее давление	Бар	6	6	6	6
Максимальная рабочая температура	°С	75	75	75	75
Класс защиты от воды и пыли	IP	IPX4	IPX4	IPX4	IPX4
Размеры прибора (ВxШxГ)	мм	575x340x365	715x380x405	750x450x475	890x450x475
Вес нетто	кг	12,9	17,1	22,3	25,2

# Электрический накопительный водонагреватель

## LEGACY

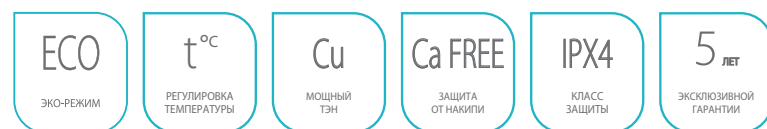

Водонагреватель LEGACY с эмалированным баком – это стильное и практичное решение для ежедневного присутствия горячей воды в вашем доме. Прибор имеет традиционный круглый корпус жемчужно-белого цвета и гармонично выглядит в любом интерьере. Наличие баков разных объемов поможет подобрать наиболее оптимальный водонагреватель для каждого пользователя. LEGACY оснащен необходимым для удобной и продолжительной эксплуатации функционалом. ЭКО-режим позволяет продлить срок службы прибора, нагревая воду до оптимальных 55 °С. Продуманная система безопасности надежно защищает водонагреватель от коррозии, перегрева и избыточного давления. Высококачественная теплоизоляция надолго сохранит температуру воды, снижая теплопотери и энергопотребление. Понятное механическое управление сделает настройку устройства удобной. Наличие индикации позволит быть в курсе режима работы прибора.

### Защита от коррозии



### ЭКО-режим



### Эффективная теплоизоляция



### Установочные размеры и габариты

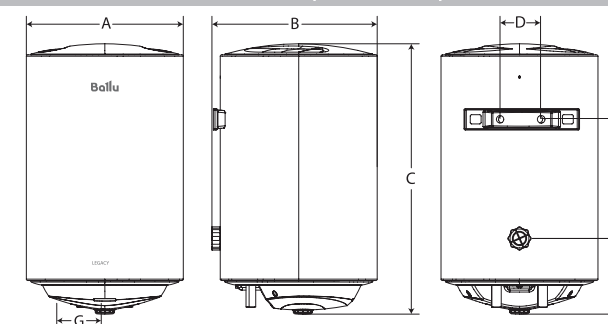

Емкость внутреннего бака, л	30	50	80	100
A, мм	340	385	450	450
B, мм	358	403	468	468
C, мм	578	726	766	916
D, мм	196	196	196	196
E, мм	257	329	329	447
F, мм	164	201	230	262
G, мм	100	100	100	100

### Технические характеристики

Технические характеристики		BWH/S 30 Legacy	BWH/S 50 Legacy	BWH/S 80 Legacy	BWH/S 100 Legacy
Внутреннее покрытие бака		Эмаль	Эмаль	Эмаль	Эмаль
Номинальный / полезный объем	л	30/27	50/60	80/73	100/93
Номинальная мощность	Вт	1500	1500	1500	1500
Номинальное напряжение	В/ Гц	230/50	230/50	230/50	230/50
Минимальное давление	Бар	0,2	0,2	0,2	0,2
Максимальное давление	Бар	7,5	7,5	7,5	7,5
Максимальная температуры воды	°С	75	75	75	75
Защита от поражения электрическим током		1 класс	1 класс	1 класс	1 класс
Защита от влаги		IPX4	IPX4	IPX4	IPX4
Время нагрева от 10 °С до 75 °С	мин	96	160	255	319
Размеры прибора (ШxВxГ)	мм	340x578x358	385x726x403	450x766x468	450x916x468
Вес нетто	кг	14,4/16,3	17,5/19,9	24,3/27,8	28,1/32,6



Электрический накопительный  
водонагреватель

**SHELL**

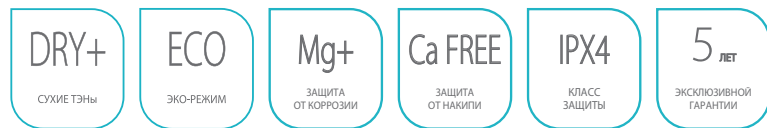

Водонагреватели SHELL с емкостью до 150 литров незаменимы для большой семьи. Благодаря применению технологии сухих ТЭНов DRY+, при которой нагревательные элементы находятся в защитной колбе и не имеют прямого контакта, продлевается срок службы ТЭНов и самого бака.

Многоуровневая система безопасности прибора включает в себя эффективную защиту от коррозии благодаря качественному покрытию внутреннего бака мелкодисперсной эмалью и установленному магниевому аноду, ЭКО-режим, бережно сохраняющий ресурс ТЭНа и минимизирующий выпадение накипи, а также защиту от перегрева, предохранительный клапан и диэлектрические переходники для защиты от утечки электрического тока и коррозии патрубков.

До 150 л горячей воды с неизменным качеством  
и гарантированной надежностью

до  
**150**  
литров



Сухие ТЭНы решают  
проблему жесткой воды



Жемчужный  
цвет корпуса



### Установочные размеры и габариты

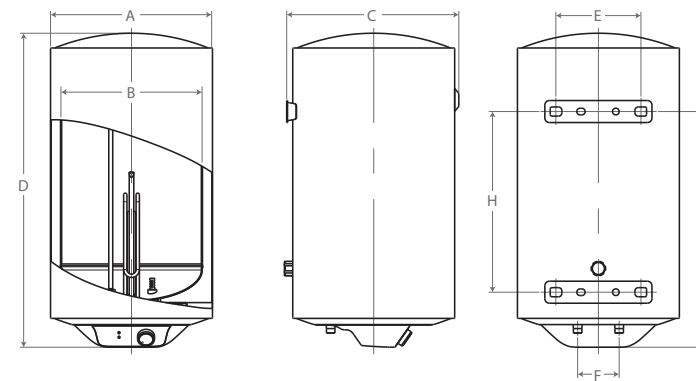

Емкость внутреннего бака, л	30	50	80	100	150
A, мм	Ø350	Ø390	Ø460	Ø460	Ø460
B, мм	Ø300	Ø340	Ø410	Ø410	Ø410
C, мм	375	415	485	485	485
D, мм	611	745	740	880	1252
E, мм	205	205	205	205	205
F, мм	100	100	100	100	100
G, мм	435	580	586	725	1048
H, мм	-	-	-	417	767

### Технические характеристики

Технические характеристики		BWH/S 30 Shell	BWH/S 50 Shell	BWH/S 80 Shell	BWH/S 100 Shell	BWH/S 150 Shell
Внутреннее покрытие бака		Эмаль	Эмаль	Эмаль	Эмаль	Эмаль
Объем бака	л	30	50	80	100	150
Время нагрева с 10 до 75 °С	мин	85	142	228	284	455
Мощность	Вт	1500	1500	1500	1500	1500
Электропитание	В~Гц	220-240/50	220-240/50	220-240/50	220-240/50	220-240/50
Максимальное рабочее давление	Бар	7,5	7,5	7,5	7,5	7,5
Максимальная рабочая температура	°С	75	75	75	75	75
Степень защиты	IP	IPX4	IPX4	IPX4	IPX4	IPX4
Размеры прибора (Ш×В×Г)	мм	350×580×375	390×745×415	460×770×485	460×910×485	460×1260×485
Вес нетто, кг	кг	12,8	18,5	23,5	27,0	38,4

Электрический накопительный  
водонагреватель

# ORFEUS DH



Накопительные водонагреватели ORFEUS DH сочетают в себе передовые технологии, классический дизайн и безопасную эксплуатацию. Приборы эффективно нагревают воду до заданного уровня температуры, а теплоизоляция 25 мм надолго сохраняет ее горячей. Надежная многоуровневая система защиты и высокий уровень качества материалов гарантируют длительный срок работы прибора.

Для сохранения внутреннего бака от коррозии использовано высокотехнологичное эластичное мелкодисперсное эмалевое покрытие, которое исключает контакт поверхности бака с водой, продлевая срок его службы. Наличие сухих ТЭНов DRY+ и ЭКО-режима повышает ресурс нагревательного элемента и увеличивает срок службы самого водонагревателя.

## Долговечная работа с сухими ТЭНами DRY+



Надежная система защиты  
от коррозии



Удобная панель управления



## Установочные размеры и габариты

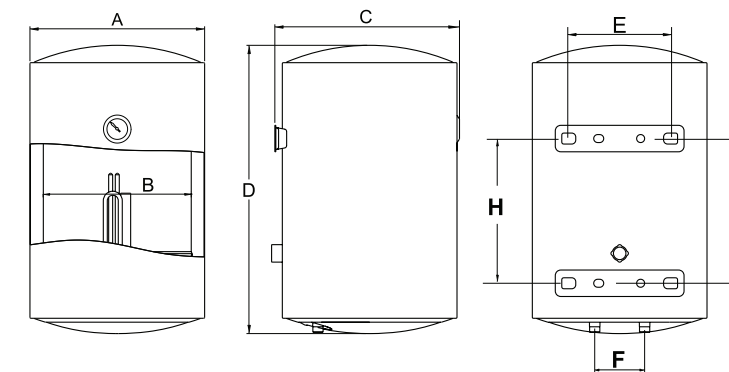

Емкость внутреннего бака, л	30	50	80	100
A, мм	Ø350	Ø390	Ø460	Ø460
B, мм	Ø300	Ø340	Ø410	Ø410
C, мм	387	427	497	497
D, мм	579	726	752	892
E, мм	200	200	200	200
F, мм	100	100	100	100
G, мм	402	548	586	687
H, мм	-	-	-	417

## Технические характеристики

Технические характеристики		BWH/S 30 Orfeus DH	BWH/S 50 Orfeus DH	BWH/S 80 Orfeus DH	BWH/S100 Orfeus DH
Внутреннее покрытие бака		Эмаль	Эмаль	Эмаль	Эмаль
Номинальный / полезный объем	л	30/27	50/45	80/72	100/90
Номинальная мощность	Вт	1500	1500	1500	1500
Номинальное напряжение	В/ Гц	230/50	230/50	230/50	230/50
Сила тока	А	6,5	6,5	6,5	6,5
Минимальное давление	Бар	0,8	0,8	0,8	0,8
Максимальное давление	Бар	7,5	7,5	7,5	7,5
Максимальная температуры воды	°С	75	75	75	75
Защита от поражения электрическим током		1 класс	1 класс	1 класс	1 класс
Защита от влаги		IPX4	IPX4	IPX4	IPX4
Время нагрева от 10 °С до 75 °С	мин	104	173	277	346
Размеры прибора (ШxВxГ)	мм	350x579x387	390x726x427	460x752x497	460x892x497
Вес нетто	кг	13,7/15,8	18,4/21,3	23,9/27,1	28,2/30,8



Электрический накопительный  
водонагреватель

# LEVEL PRO



Плоский дизайн с возможностью универсального монтажа завоевывает все большую популярность благодаря привлекательному внешнему виду и эргономичной конструкции. Прибор глубиной всего от 25 см можно легко разместить в небольшом пространстве. Внутренние баки выполнены из стали с прочным и долговечным эмалевым покрытием, которое защищает бак от коррозии.

Удобная ручка регулировки температуры, расположенная на нижней крышке бака, индикатор нагрева воды, магниевый анод, эко-режим и гарантия 5 лет на внутренний резервуар делают использование водонагревателя необычайно комфортным на протяжении многих лет.

## Быстрый и мощный нагрев 2000 Вт



## Эко-режим и механический терморегулятор



## Эргономичный плоский корпус



## Установочные размеры и габариты

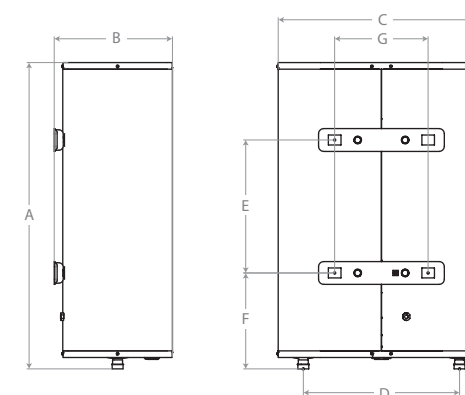

Емкость внутреннего бака, л	30	50	80	100
A, мм	635	970	890	1075
B, мм	250	250	335	335
C, мм	435	435	555	555
D, мм	330	330	440	440
E, мм	280	550	430	600
F, мм	200	200	267	267
G, мм	196	196	196	196

## Технические характеристики

Технические характеристики		BWH/S 30 Level PRO	BWH/S 50 Level PRO	BWH/S 80 Level PRO	BWH/S 100 Level PRO
Внутреннее покрытие бака		Эмаль	Эмаль	Эмаль	Эмаль
Объем бака	л	30	50	80	100
Время нагрева, до 75 °C	мин	60	96	144	180
Мощность	Вт	2000	2000	2000	2000
Электропитание	В/Гц	230/50	230/50	230/50	230/50
Максимальное рабочее давление	Бар	6	6	6	6
Максимальная рабочая температура	°C	75	75	75	75
Класс защиты от воды и пыли	IP	IPX4	IPX4	IPX4	IPX4
Размеры прибора (ВxШxГ)	мм	435x635x250	435x970x250	555x890x335	555x1075x335
Вес нетто	кг	15	21,5	29,6	33,5



## ЭЛЕКТРИЧЕСКИЕ ПРОТОЧНЫЕ ВОДОНАГРЕВАТЕЛИ

### Классическая формула горячей воды



Электрические проточные водонагреватели Ballu сохранят свободное пространство и привычный ежедневный комфорт. Такие устройства не имеют накопительного резервуара и устанавливаются прямо на раковину вместо или рядом с обычным смесителем. А значит, не занимают много места и подойдут даже для самых небольших помещений.

Несмотря на сверхкомпактные размеры, проточные водонагреватели оснащены самыми передовыми технологиями для комфортной эксплуатации и современной системой защиты для безопасной работы. Привычное управление сделает настройку температуры и напора воды простой и удобной.

Еще одно несомненное преимущество таких водонагревателей – это наличие горячей воды тут же, в момент включения смесителя. А простой и быстрый монтаж позволит пользоваться водой комфортной температуры непосредственно в день установки прибора.

## Модельный ряд



	Модель	Мощность, кВт			
		3,3	3,5	5,5	6,5
Электрический водонагреватель серии <b>3-LOGIC</b> 	<b>3-Logic</b> <b>3 режима мощности нагрева</b> <b>Для обслуживания одной водоразборной точки</b> <b>Компактный размер</b>		•	•	•
Электрический водонагреватель серии <b>STREAMTAP</b> 	<b>StreamTap</b> <b>Гибкий шланг-излив</b> <b>Индикация нагрева</b> <b>Быстрый монтаж</b>	•			

## Преимущества

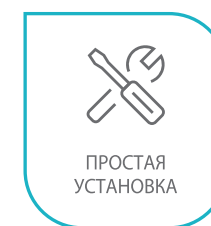

**Простая установка**  
Для монтажа не требуются дополнительные запчасти или специальные навыки



**Простое управление**  
Температура воды и сила напора изменяются с помощью регулятора на кране



**Защита от накипи**  
Медный нагревательный элемент не подвержен коррозии и обеспечивает долговечную и бесперебойную работу прибору



**Класс влагозащиты**  
Высокий класс пыле- и влагозащитности гарантирует бесперебойную работу прибора даже в условиях попадания воды на корпус устройства



**3 вида комплектации**  
Для удобства потребителей предусмотрено 3 вида комплектации: душ-лейка, смеситель, душ-смеситель



**2 года гарантии**  
2-летняя гарантия является лучшим показателем надежности устройства



Электрический проточный водонагреватель

# 3-LOGIC



Благодаря высокой производительности проточные водонагреватели серии 3-LOGIC станут надежным источником горячей воды в квартире и за городом. Устройства просты в установке и не требуют профессиональных инструментов и специальных навыков монтажа. Для удобства потребителей предусмотрено 3 варианта комплектации: со смесителем, с душевой лейкой, со смесителем и душевой лейкой. Три режима мощности помогут регулировать степень нагрева воды. Для безопасной работы устройства обладают датчиками защиты от перегрева и протока.

## Быстрый нагрев и надежная защита от накипи



Гидравлическая система управления



3 вида комплектации: кран, душ, кран+душ



## Установочные размеры и габариты

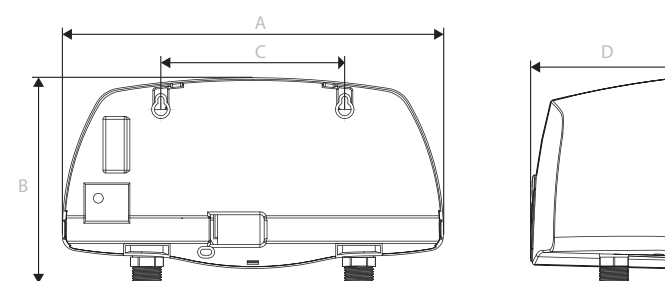

A, мм	269,4
B, мм	145,4
C, мм	130
D, мм	105,4

## Технические характеристики

Технические характеристики		3-Logic (3,5 kW)	3-Logic (5,5 kW)	3-Logic (6,5 kW)
Напряжение питания	В~Гц	220 ~ 50	220 ~ 50	220 ~ 50
Номинальный ток	А	16	25	30
Мощность (ступени мощности)	кВт	1,5 - 2,0 - 3,5	2,2 - 3,3 - 5,5	3,0 - 3,5 - 6,5
Максимальная мощность	кВт	3,5	5,5	6,5
Рабочее давление	МПа	0,07-0,6	0,07-0,6	0,07-0,6
Производительность (при D 25 °C)	л/мин	2,0	3,1	3,7
Класс защиты		IPX4	IPX4	IPX4
Класс электрозащиты		1 класс	1 класс	1 класс
Кабель подключения к сети	мм <sup>2</sup>	3x2,5	3x2,5	3x4,0
Размеры прибора (ШxВxГ)	мм	270x135x100	270x135x100	270x135x100
Вес нетто	кг	1,2/1,4/1,5	1,1/2,1/1,3	1,1/2,1/1,3

# Электрический проточный водонагреватель

## STREAMTAP



- ГИБКИЙ ШЛАНГ-ИЗЛИВ
- 3,3 кВт МОЩНОСТЬ НАГРЕВА
- МГНОВЕННЫЙ НАГРЕВ
- ИНДИКАЦИЯ НАГРЕВА
- ПРОСТАЯ УСТАНОВКА
- ПРОСТОЕ УПРАВЛЕНИЕ
- Ca Free ЗАЩИТА ОТ НАКИПИ
- IPX4 КЛАСС ЗАЩИТЫ
- 2 ГОДА ГАРАНТИЯ

Мощный электрический проточный водонагреватель STREAMTAP прост как в монтаже, так и в эксплуатации. Модель идеально подходит для установки на раковину вместо классического смесителя. Максимально приближенный к стильному современному дизайну традиционного крана, STREAMTAP имеет такое же простое и понятное управление. Удобный шланг-излив делает мойку посуды и фруктов удобной и простой.

Как и стандартный кран, проточный водонагреватель при включении мгновенно подает горячую воду. Производительность прибора составляет до 2 л горячей воды в минуту. Электронная индикация отображает режим нагрева прибора.

Так как устройство работает от электросети, в нем предусмотрена надежная система защиты, обеспечивающая безопасную эксплуатацию прибора.

### Быстрый монтаж и мгновенный нагрев



### Индикация нагрева воды



### Установка на раковину вместо смесителя



### Установочные размеры и габариты

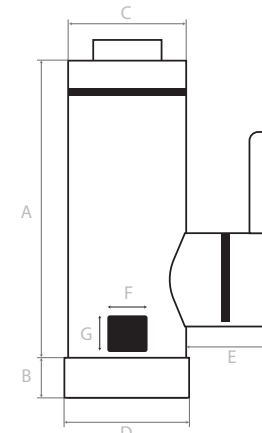

A, мм	140
B, мм	19,4
C, мм	55
D, мм	59
E, мм	42,5
F, мм	20
G, мм	17,6

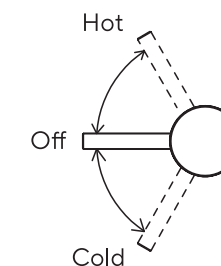

Off – отключение протока.  
Hot – включение протока с подогревом воды.  
Cold – включение протока без подогрева воды.

### Технические характеристики

Технические характеристики		STREAMTAP
Электропитание	В~Гц	230 ~ 50
Номинальный ток	А	14,5
Номинальная мощность	кВт	3,3
Рабочее давление	МПа	0,03-0,6
Производительность (при Δt 29 °С)	л/мин	1,3
Диапазон регулировки температуры воды	°С	30-60
Влагозащитное исполнение		IPX4
Класс электрозащиты		1 класс
Кабель подключения к сети	мм <sup>2</sup>	3x2,5
Размеры корпуса прибора (ШxВxГ)	мм	160x100x60
Размер гибкого шланга-излива	мм	490x20 (Ø)
Вес нетто	кг	0,77





## ГАЗОВЫЕ ПРОТОЧНЫЕ ВОДОНАГРЕВАТЕЛИ

### Классическая формула горячей воды

Современные газовые проточные водонагреватели Ballu отличаются превосходным качеством, высокой мощностью и невероятной компактностью.





Устройства станут безальтернативным источником горячей воды в домах, не подключенных к центральному горячему водоснабжению, а некоторые модели – единственным выходом в тех случаях, когда дома не подсоединены к газовым магистралям.

Они подойдут и тем, кто хочет, чтобы водонагреватели занимали мало места и при этом отличались высокой производительностью и моментально нагревали воду.

Все модели имеют компактные размеры, для которых можно без труда найти место на кухне или в ванной, надежную систему защиты, исключая любые внештатные ситуации и делающей работу приборов безопасной.

## Модельный ряд

**Ballu**

	Модель	Производительность (л/мин)		
		6	10	12
Колонка газовая серии <b>WARMIX</b>	 GWH Warmix <b>LED-дисплей</b> Тихая работа		•	
Колонка газовая серии <b>FIERY</b>	 GWH Fiery <b>Автоматический электронный розжиг</b> Тихая работа	•	•	•
Колонка газовая серии <b>FIERY GLASS</b>	 GWH Fiery Glass <b>LED-дисплей</b> Дизайн-серия 5 вариантов принтов		•	
Колонка газовая серии <b>FIERY LPG</b>	 GWH Fiery LPG <b>Работа на сжиженном газе</b> LED-дисплей	•	•	
Колонка газовая серии <b>FIERY TURBO</b>	 GWH Fiery Turbo <b>Принудительное дымоудаление</b> Тихая работа		•	•

## Преимущества

**LED**

дисплей

LED- дисплей

Наличие современного цифрового дисплея позволяет контролировать точность нагрева воды до 1 °C

**ТИХАЯ РАБОТА**

Тихая работа

Водонагреватель работает настолько тихо, что не мешает вашим занятиям



**ЭЛЕКТРОННЫЙ РОЗЖИГ**

Автоматический электронный розжиг

Розжиг горелки водонагревателя происходит автоматически при включении крана горячей воды



**РАБОТА НА СЖИЖЕННОМ ГАЗЕ**

Работа на сжиженном газе (только серия LPG)

Серия Fiery LPG – комфортное и надежное решение для домов, не имеющих подключения к центральному газопроводу



**РАБОТА ПРИ НИЗКОМ ДАВЛЕНИИ ВОДЫ И ГАЗА**

Работа при низком давлении воды и газа

Водонагреватель способен сохранять высокую производительность даже при низком давлении газа и воды



**ПРИНУДИТЕЛЬНОЕ ДЫМОУДАЛЕНИЕ**

Принудительное дымоудаление (только серия Turbo)

Серия водонагревателей Fiery Turbo разработана специально для домов с отсутствием дымохода или естественной тяги



# МАКСИМАЛЬНАЯ НАДЕЖНОСТЬ

ДЛЯ БЕЗОПАСНОЙ  
И ПРОДОЛЖИТЕЛЬНОЙ  
РАБОТЫ В ГАЗОВЫХ  
КОЛОНКАХ VALLU  
ПРИМЕНЕНЫ  
ИННОВАЦИОННЫЕ  
ТЕХНОЛОГИИ.

Одной из частых проблем проточных газовых водонагревателей является прогорание элементов теплообменника. Одна из причин – использование устаревшей классической схемы движения воды. По этой схеме вода поступает на трубки нагрева уже теплой. Это создает перегрев элементов теплообменника в точке нагрева над горелкой и приводит к быстрому выходу прибора из строя.

Предотвратить перегрев теплообменника и продлить срок службы устройства поможет инновационная технология Reverse Flow. Двигаясь по теплообменнику в обратную сторону, вода попадает на трубки нагрева еще холодной, что обеспечивает более равномерный прогрев воды на выходе. Таким образом удастся избежать возникновения точек перегрева.

**Благодаря технологии Reverse Flow снижается количество брака и вероятность прогорания теплообменника на 30 %.**

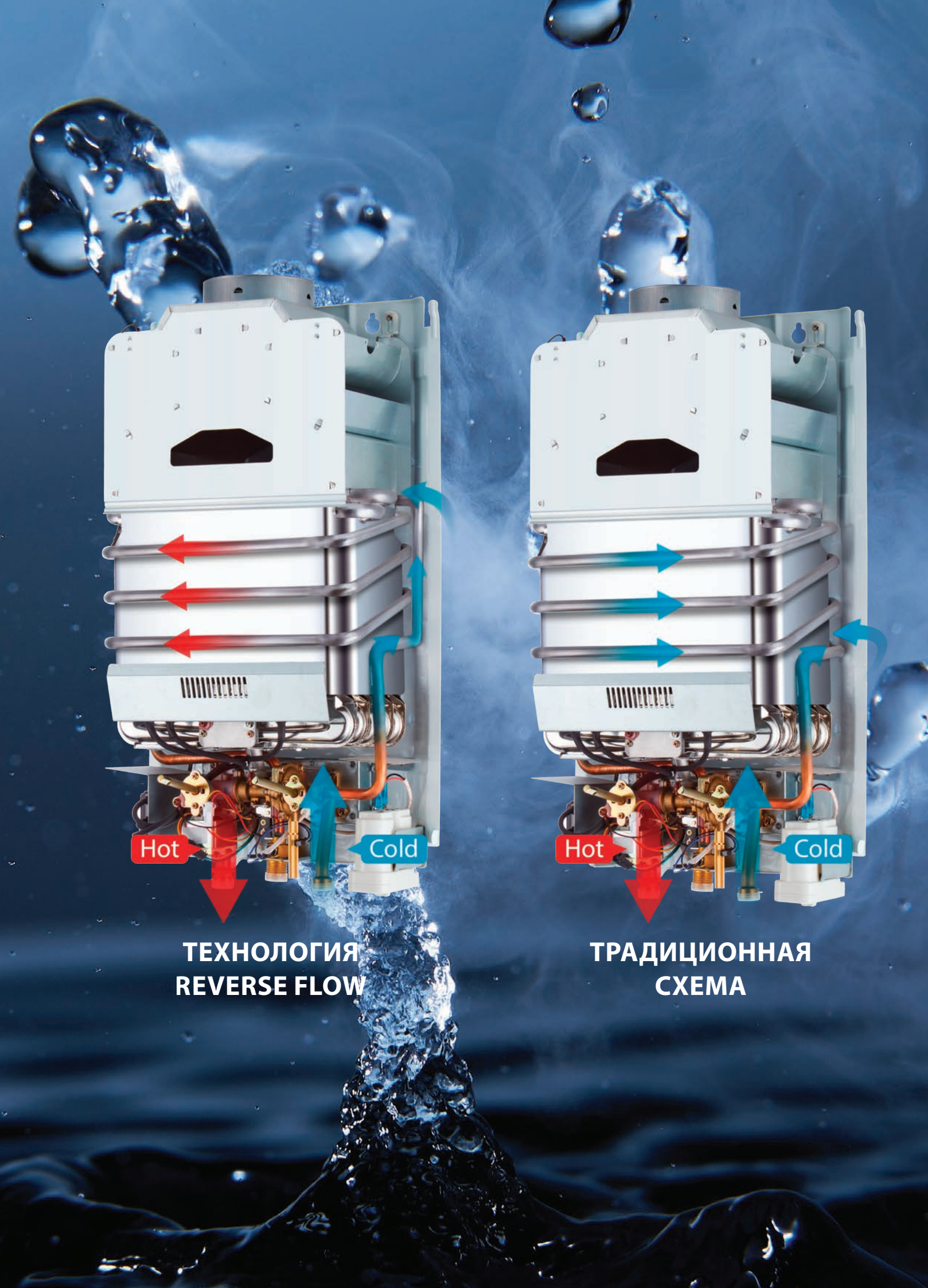



Газовый проточный  
водонагреватель

**WARMIX**



Современный компактный газовый водонагреватель Warmix станет незаменимым поставщиком горячей воды, если ваш дом не подключен к центральному горячему водоснабжению. Выполненный в классическом белом цвете и традиционной форме для газовых колонок прибор будет естественной и незаметной частью интерьера. Обладая производительностью 10 л/мин., устройство позволит не только вымыть посуду, но и с комфортом принять душ.

Водонагреватель прост в эксплуатации. Плавная настройка мощности с помощью удобных механических регуляторов создает ежедневный комфорт в использовании.

Многоуровневая система защиты гарантирует бесперебойную и безопасную работу прибора. Качество материалов, уникальные конструкции узлов и стандарты безопасности подтверждаются 2-летней гарантией производителя.

Классический белый цвет и традиционная форма



Работа при низком давлении  
воды и газа

LED-дисплей



Установочные размеры и габариты

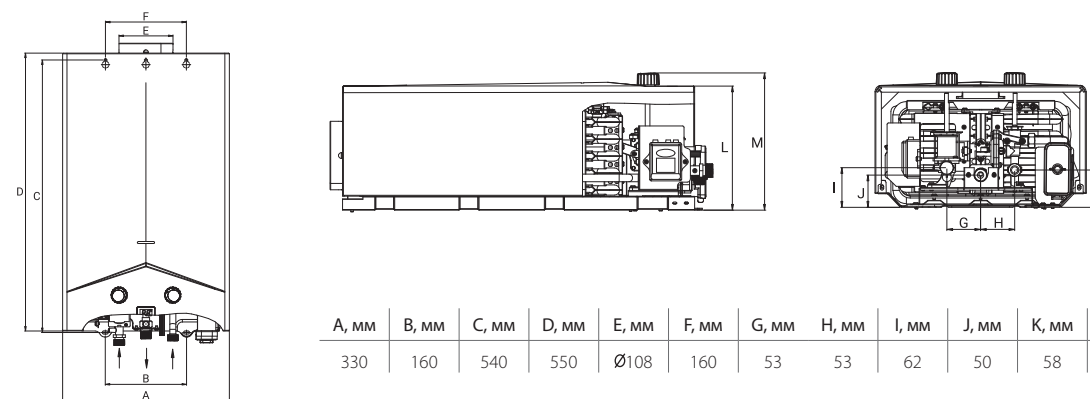

Технические характеристики

Технические характеристики		GWH 10 Warmix
Розжиг горелки		электронный
Номинальная мощность	кВт	20
Производительность при D = 50 °C и D = 25 °C	л/мин	5-10
Мин./ макс. давление воды в системе	Бар (Па)	0,15 (15000) - 8 (800000)
Давление газа	мБар/Па	6,8 (680) - 13 (1300)
Теплообменник		медь
Горелка		нержавеющая сталь
Коллектор отводы дымовых газов		оцинкованная сталь
Расход газа	м³/ч	2
Размеры прибора (ШxВxГ)	мм	330x550x190
Размеры упаковки (ШxВxГ)	мм	640x250x385
Вес нетто	кг	7,13 / 8,12

Газовый проточный  
водонагреватель

**FIERY**



Газовые водонагреватели серии Fiery быстро и бесшумно обеспечат вас необходимым количеством горячей воды. В ассортименте представлены приборы производительностью 6, 10 и 12 л/мин., что позволяет выбрать подходящее устройство, ориентируясь на ваши потребности в горячей воде.

Многоуровневая система безопасности исключит любые перебои в работе оборудования, тихая работа не отвлечет от занятий, а стабильная работа даже при низком давлении воды и газа обеспечит горячей водой в любой ситуации.

Элегантные формы прибора, традиционный белый цвет и компактные размеры корпуса сделают водонагреватель органичной частью любого помещения, будь то кухонная зона или пространство ванной комнаты. А несложное управление приборами серии Fiery порадует простотой регулировки мощности нагрева и протока.

## Бесшумный и незаметный



## LED-дисплей



## Многоуровневая система безопасности

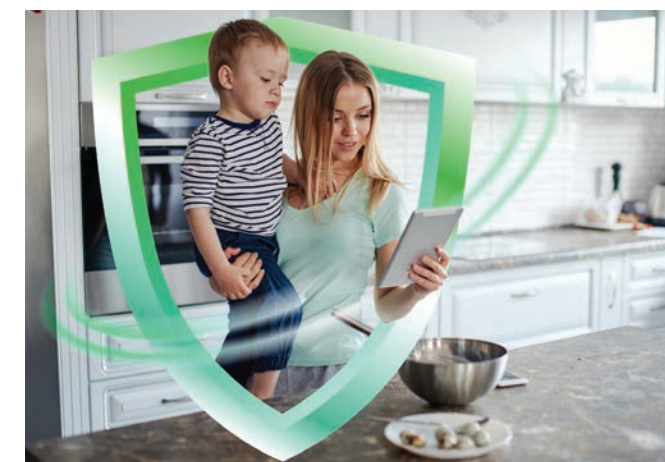

## Установочные размеры и габариты

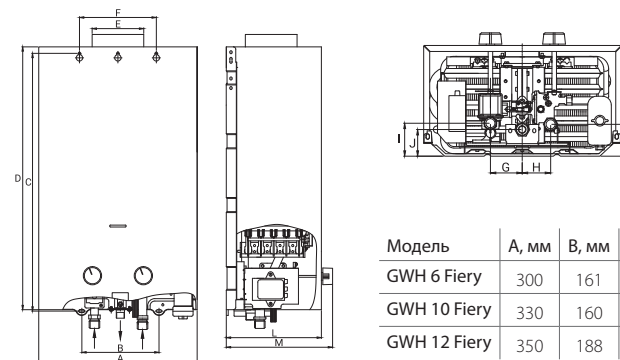

Модель	A, мм	B, мм	C, мм	D, мм	E, мм	F, мм	G, мм	H, мм	I, мм	J, мм	K, мм	L, мм	M, мм
GWH 6 Fiery	300	161	475	480	Ø98	148	53	53	38	22	32	143	163
GWH 10 Fiery	330	160	540	550	Ø108	160	53	53	62	50	58	189	209
GWH 12 Fiery	350	188	605	610	Ø108	184	53	53	62	50	58	183	203

## Технические характеристики

Технические характеристики		GWH 6 Fiery	GWH 10 Fiery	GWH 12 Fiery
Розжиг горелки		электронный	электронный	электронный
Номинальная мощность	кВт	12	20	24
Производительность при D = 50 °C и D = 25 °C	л/мин	3-6	5-10	6-12
Мин./ макс. давление воды в системе	Бар (Па)	0,15 (15000) - 8 (8000000)	0,15 (15000) - 8 (8000000)	0,15 (15000) - 8 (8000000)
Давление газа	мБар/Па	6,8 (680) - 13 (1300)	6,8 (680) - 13 (1300)	6,8 (680) - 13 (1300)
Теплообменник		медь	медь	медь
Горелка		нержавеющая сталь	нержавеющая сталь	нержавеющая сталь
Коллектор отводы дымовых газов		оцинкованная сталь	оцинкованная сталь	оцинкованная сталь
Расход газа	м³/ч	1,25	2	2,4
Размеры прибора (ШxВxГ)	мм	300x480x136	330x550x190	350x610x183
Размеры упаковки (ШxВxГ)	мм	555x205x340	640x250x385	700x248x400
Вес нетто	кг	4.96/5.72	7.13/8.12	8.41/9.5



ГОРЯЧАЯ  
ВОДА  
365 ДНЕЙ  
В ГОДУ

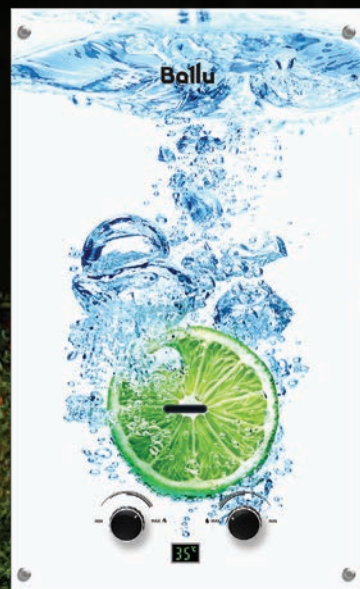

FIERY GLASS LIME



FIERY GLASS PASTA



FIERY GLASS MIRROR

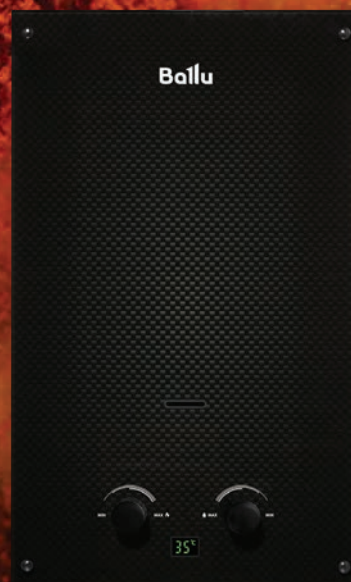

FIERY GLASS CARBON

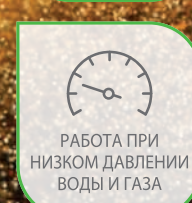
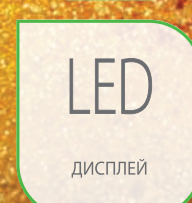
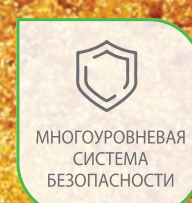
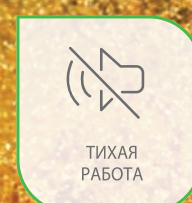
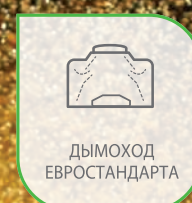
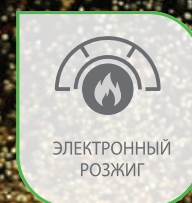

FIERY GLASS CURRY

Выберите свой неповторимый стиль! 5 уникальных вариантов оформления лицевой панели газовой колонки превратят утилитарное оборудование в неповторимый стильный предмет искусства, деликатно дополняющий пространство или наоборот становящийся броским и обращающим на себя внимание акцентом.

Динамичный сочный Lime, насыщенный брутальный Curry, изысканная средиземноморская Pasta, стильный блестящий Mirror и глубоко харизматичный Carbon – каждый из приборов обладает ярким индивидуальным характером. Это позволит максимально органично вписать прибор в любой по стилю и назначению интерьер. Сохранить аккуратный внешний вид поможет антивандальное покрытие.

СОВРЕМЕННЫЙ  
ДИЗАЙН  
В КОМПАКТНОМ ИСПОЛНЕНИИ



Газовый проточный  
водонагреватель

# FIERY GLASS

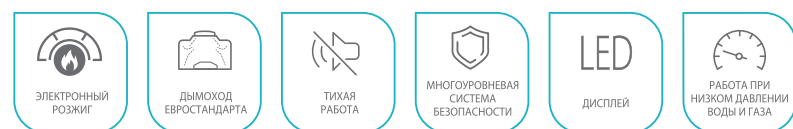

Стильные и простые в управлении газовые проточные водонагреватели Ballu серии Fiery Glass сделают вашу жизнь невероятно удобной. А возможность выбора цвета и дизайна лицевой панели позволит максимально органично вписать прибор в интерьер.

В серии предусмотрено 5 вариантов оформления лицевой панели: Lime, Curry, Pasta, Mirror, Carbon. Каждый из них придает прибору яркую индивидуальность, делая водонагреватель акцентной деталью интерьера.

Газовая колонка надежно защищена от разрушительных внешних и внутренних воздействий. Сама передняя панель прибора изготовлена из термостойкой стеклокерамики, закаленной при температуре 800 °С, и имеющей дополнительную защиту в виде антивандального покрытия. Производительность приборов серии составляет 10 л/мин., что является оптимальным для комфортного принятия душа.

## Оптимальное сочетание стиля и комфорта



Тихая работа



Автоматический электронный розжиг



## Установочные размеры и габариты

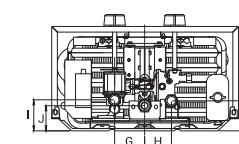
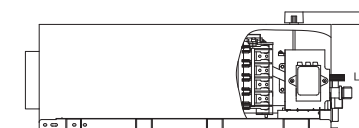
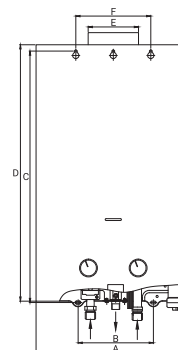

Модель	A, мм	B, мм	C, мм	D, мм	E, мм	F, мм	G, мм	H, мм	I, мм	J, мм	K, мм	L, мм	M, мм
GWH 10 Fiery Glass	330	160	540	550	Ø108	160	53	53	62	50	58	193	213

## Технические характеристики

Технические характеристики		GWH 10 Fiery Glass
Розжиг горелки		электронный
Номинальная мощность	кВт	20
Производительность при D = 50 °С и D = 25 °С	л/мин	5-10
Мин./ макс. давление воды в системе	Бар (Па)	0,15 (15000) - 8 (8000000)
Давление газа	мБар/Па	6,8 (680) - 13 (1300)
Теплообменник		медь
Горелка		нержавеющая сталь
Коллектор отвода дымовых газов		оцинкованная сталь
Расход газа	м³/ч	2
Размеры прибора (ШxВxГ)	мм	330x550x190
Размеры упаковки (ШxВxГ)	мм	640x250x385
Вес нетто	кг	8,84/9,92



# Газовый проточный водонагреватель FIERY LPG



Fiery LPG станет оптимальным решением для нагрева воды, если в доме отсутствует газоснабжение, а покупка электрического водонагревателя не представляется возможной из-за регулярных скачков напряжения в электросети, которые приводят приборы к выходу из строя.

Серия водонагревателей была разработана специально для работы на сжиженном (баллонном) газе, что означает сохранение 2-летней заводской гарантии на прибор. Низкая стоимость топлива, невысокая цена самого устройства и выбор производительности – 6 и 10 л/мин. – делают оборудование привлекательным для приобретения и экономичным в эксплуатации. А современный дизайн и классический белый цвет позволят устройству органично выглядеть в любом по стилю интерьере.

## Экономичный в эксплуатации



Работа на сжиженном (баллонном) газе



LED-дисплей



## Установочные размеры и габариты

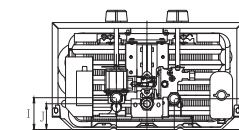
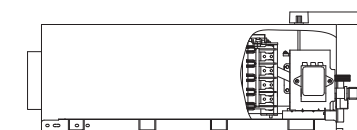
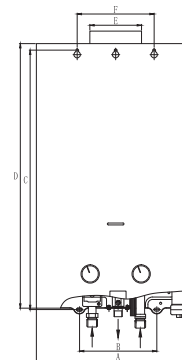

Модель	A, мм	B, мм	C, мм	D, мм	E, мм	F, мм	G, мм	H, мм	I, мм	J, мм	K, мм	L, мм	M, мм
GWH 6 Fiery LPG	300	161	435	440	Ø98	150	53	53	42	18	38	133	160
GWH 10 Fiery LPG	330	160	530	540	Ø108	160	53	47	60	50	58	189	209

## Технические характеристики

Технические характеристики		GWH 6 Fiery LPG	GWH 10 Fiery LPG
Розжиг горелки		электронный	электронный
Номинальная мощность	кВт	12	20
Производительность при D = 50 °C и D = 25 °C	л/мин	6	10
Мин./ макс. давление воды в системе	Бар (Па)	0,15 (15000) - 8 (8000000)	0,15 (15000) - 8 (8000000)
Давление газа	мБар/Па	29,40 / 2940	29,40 / 2940
Теплообменник		медь	медь
Горелка		нержавеющая сталь	нержавеющая сталь
Коллектор отвода дымовых газов		оцинкованная сталь	оцинкованная сталь
Расход газа	м³/ч	0,37	0,59
Размеры прибора (ШxВxГ)	мм	300x480x136	330x550x190
Размеры упаковки (ШxВxГ)	мм	555x205x340	640x250x385
Вес нетто	кг	4.96/5.72	7.17/8.17

Газовый проточный  
водонагреватель

# FIERY TURBO



Серия водонагревателей Fiery Turbo разработана специально для домов с отсутствием дымохода или естественной тяги. Продукты сгорания отводятся из камеры сгорания на улицу с помощью принудительной тяги, которую создает автоматический вентилятор, встроенный в прибор. Приборы отличаются высоким качеством сборки, простотой в эксплуатации и продолжительным сроком службы. Возможность выбора производительности – 10 и 12 л/мин. – позволяет установить оборудование, наиболее подходящее для ваших потребностей. Удобное механическое управление делает настройки интуитивно понятными.

Классический белый глянцевый цвет и современный дизайн позволят прибору органично вписаться в интерьерный стиль любого помещения, делая его естественной частью как кухонного пространства, так и в ванной комнате.

## Комфорт в деталях



## Принудительное дымоудаление



## Многоуровневая система безопасности



## Установочные размеры и габариты

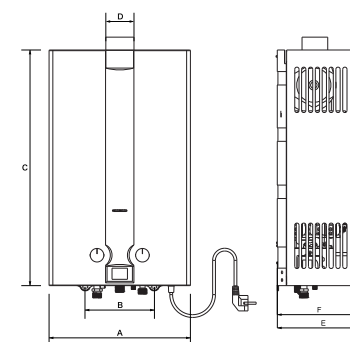

Модель	A, мм	B, мм	C, мм	D, мм	E, мм	F, мм
GWH 10 Fiery Turbo	330	160	550	59	208	189
GWH 12 Fiery Turbo	350	188	605	59	202	183

## Технические характеристики

Технические характеристики		GWH 10 Fiery Turbo	GWH 12 Fiery Turbo
Розжиг горелки		электронный	электронный
Номинальная мощность	кВт	20	24
Напряжение	Вт/Гц	220/50	220/50
Производительность при D = 50 °C и D = 25 °C	л/мин	10	12
Мин./ макс. давление воды в системе	Бар (Па)	0,15 (15000) - 8 (8000000)	0,15 (15000) - 8 (8000000)
Давление газа	мБар/Па	13 / 1300	13 / 1300
Теплообменник		медь	медь
Горелка		нержавеющая сталь	нержавеющая сталь
Коллектор отвода дымовых газов		оцинкованная сталь	оцинкованная сталь
Расход газа	м <sup>3</sup> /ч	2	2,4
Размеры прибора (ШxВxГ)	мм	330x550x190	350x610x183
Размеры упаковки (ШxВxГ)	мм	640x250x385	700x248x400
Вес нетто	кг	8.53/9.56	9.89/10.92





## ВЫТЯЖНЫЕ ВЕНТИЛЯТОРЫ

Компактно. Стильно. Надежно.

Бытовые вытяжные вентиляторы предназначены для использования в ваннах, душевых, туалетных и других технических помещениях. Служат для организации принудительной циркуляции воздуха и декоративного оформления вентиляционного канала.

Классический дизайн вытяжных вентиляторов Ballu позволяет подобрать прибор практически под любое интерьерное или конструктивное решение.

Лучше всего с задачей декорирования вентиляции справляется серия BAFS – панель из нержавеющей стали и световая индикация работы станет ярким акцентом ванной комнаты. Более лаконичное решение - серия SL, закрытая панель которой полностью скроет от глаз пыль и грязь канала.

## Модельный ряд



	Посадочный размер, мм	Обратный клапан (V)	Световая индикация	Антимоскитная сетка (N)	Гравитационные жалюзи (G)	Шарикоподшипник	Тяговый выключатель (опция) (P)	Таймер (опция) (T)
Вытяжной вентилятор серии <b>BAFS</b>	100, 150	•	•			•		
Вытяжной вентилятор серии <b>SL</b>	100, 120, 150	•					•	•
Вытяжной вентилятор серии <b>EX</b>	100, 120				•			
Вытяжной вентилятор серии <b>AR</b>	100, 120, 150	•	•				•	
Вытяжной вентилятор серии <b>FW</b>	100, 120, 150			•				

## Преимущества

- 
**REVERSE**  
 ЗАЩИТА ОТ ОБРАТНОЙ ТЯГИ  
 Защита от обратной тяги  
 Решение с обратным клапаном (в ассортименте имеются варианты как с пластиковыми, так и с мембранными створками) или гравитационными жалюзи. Вторые являются более надежным аналогом клапана, плотнее перекрывающими поток воздуха
- 
**АНТИМОСКИТНАЯ СЕТКА**  
 Антимоскитная сетка  
 Для предотвращения попадания в помещение насекомых из вентиляционного канала
- 
**КАЧЕСТВЕННЫЕ ДВИГАТЕЛИ**  
 Качественные двигатели  
 Все вентиляторы имеют качественные двигатели как на подшипнике скольжения со сроком службы более 20 тыс. часов, так и на подшипниках качения, со сроком службы более 40 тыс. часов
- 
**ТАЙМЕР ЗАДЕРЖКИ НА ВЫКЛЮЧЕНИЕ**  
 Таймер задержки отключения  
 Встроенный регулируемый таймер задержки отключения с диапазоном от 1 до 30 минут. После выключения управляющего сигнала вентилятор отработает установленный период, проветрив помещение
- 
**IP44**  
 КЛАСС ВЛАГОЗАЩИТЫ  
 IP44  
 Благодаря высокой степени влагозащиты приборы защищены от попадания брызг, что идеально подходит для помещений с повышенной влажностью
- 
**ТЯГОВЫЙ ВЫКЛЮЧАТЕЛЬ**  
 Тяговый выключатель  
 Позволяет управлять работой вентилятора из помещения с помощью металлической цепочки

## Вытяжной вентилятор серии **BAFS**

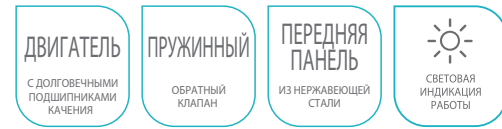
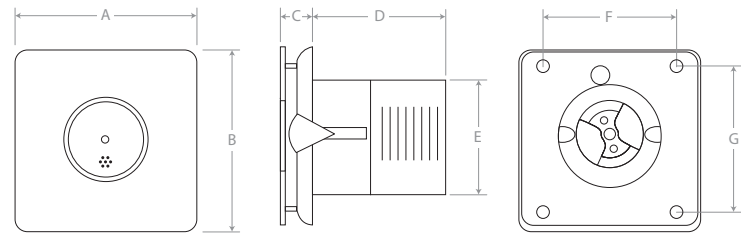

	A, мм	B, мм	C, мм	D, мм	E, мм	F, мм	G, мм
BAFS 100	150	150	27	72	94	120	112
BAFS 150	200	200	28	94	145	165	175

## Вытяжной вентилятор серии **AR**

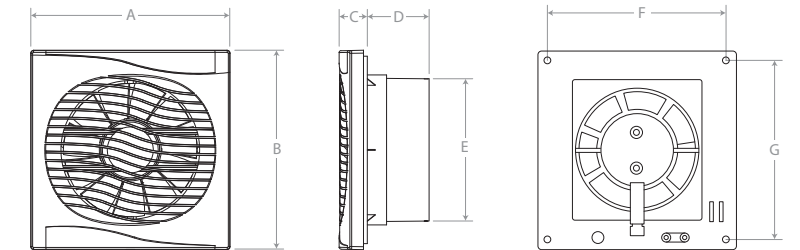

	A, мм	B, мм	C, мм	D, мм	E, мм
BAF-AR 100	92	158	100	58	24
BAF-AR 120	110	173	120	63	24
BAF-AR 150	140	210	150	67	26

## Вытяжной вентилятор серии **SL**

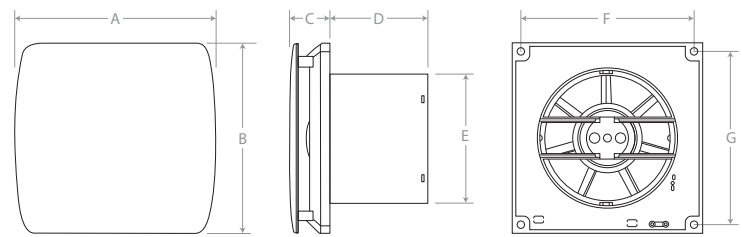

	A, мм	B, мм	C, мм	D, мм
BAF-SL 100	100	167x158	65	40
BAF-SL 120	120	182x173	70	40
BAF-SL 150	150	220x210	74	47

## Вытяжной вентилятор серии **FW**

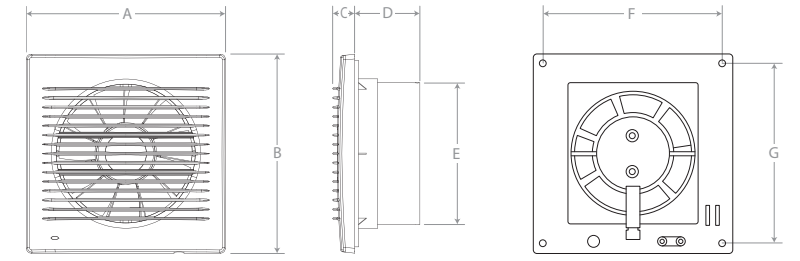

	A, мм	B, мм	C, мм	D, мм	E, мм
BAF-FW 100	92	158	100	58	22
BAF-FW 120	110	173	120	63	23
BAF-FW 150	140	210	150	67	25

## Вытяжной вентилятор серии **EX**

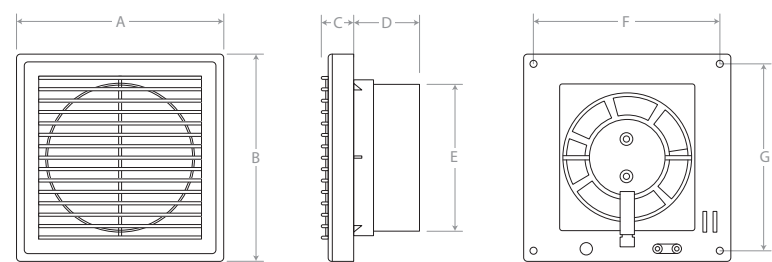

	A, мм	B, мм	C, мм	D, мм	E, мм
BAF-EX 100	92	158	100	57	28
BAF-EX 120	110	173	120	62	29

## Технические характеристики

Технические характеристики		BAFS 100	BAFS 150	BAF-SL 100	BAF-SL 120	BAF-SL 150	BAF-EX 100	BAF-EX 120	BAF-AR 100	BAF-AR 120	BAF-AR 150	BAF-FW 100	BAF-FW 120	BAF-FW 150
Производительность	м³/час	70	210	95	180	290	90	175	97	190	300	95	185	295
Частота вращения	об./мин	2400	1750	2400	2000	1750	2400	2000	2400	2000	1750	2400	2000	1750
Уровень шума	дБ(А)	33	37	30	32	35	31	33	31	33	36	31	33	36
Класс пылевлагозащиты	IP	IPX4	IPX4	IP44	IP44	IP44	IP44	IP44	IP44	IP44	IP44	IP44	IP44	IP44
Максимальная потребляемая мощность	Вт	15	25	12	15	20	12	15	12	15	20	12	15	20



# Подбор водонагревателя

## Подбор и расчет объема электрического накопительного водонагревателя

Для того, чтобы подобрать электрический накопительный водонагреватель, надо определить сколько литров воды комфортной температуры  $\approx 38\text{ }^{\circ}\text{C}$  необходимо в день или за 1 раз.

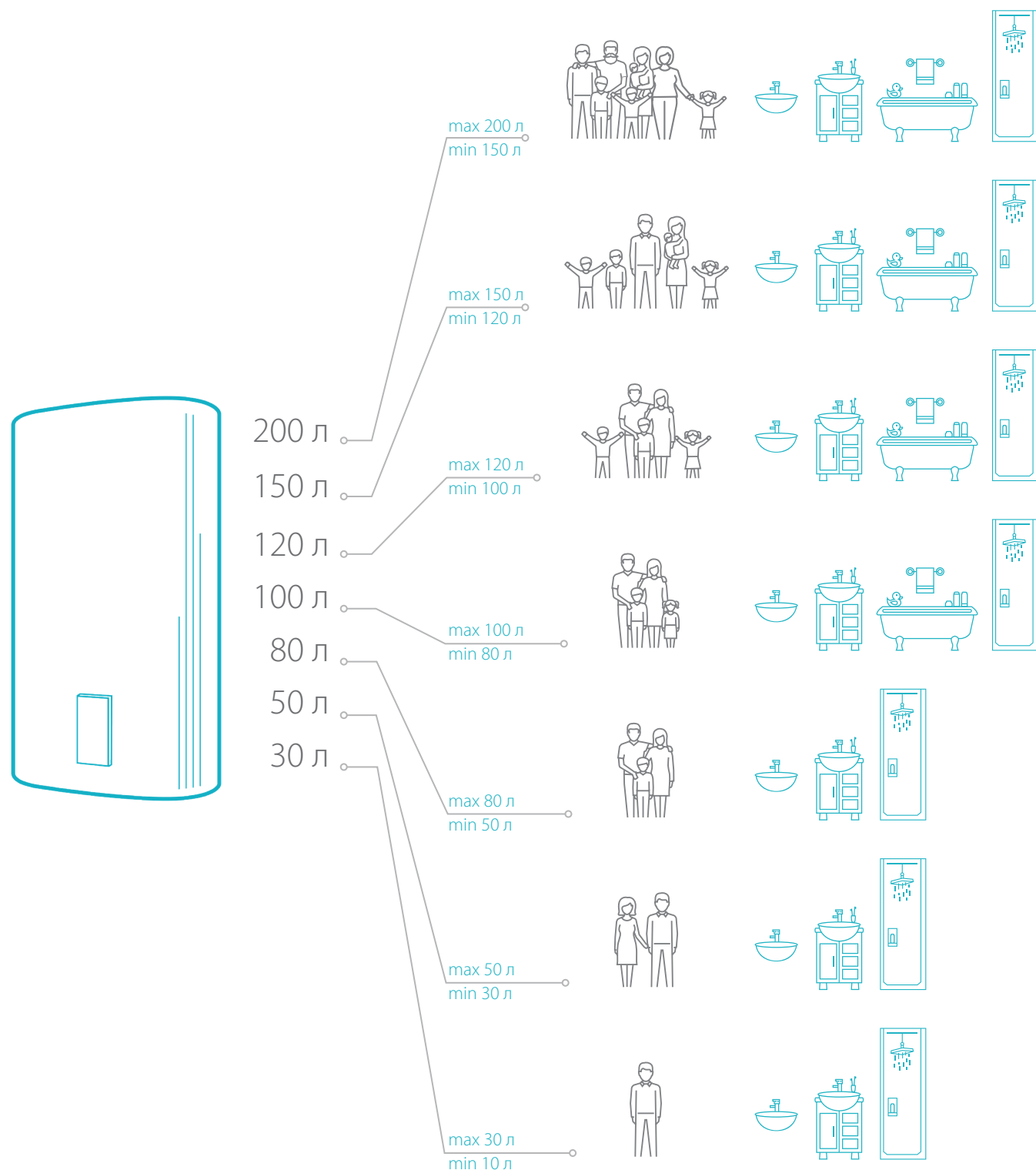

Производитель оставляет за собой право без предварительного уведомления покупателя вносить изменения в конструкцию, технические характеристики или технологию изготовления изделия с целью улучшения его свойств.







КАТАЛОГ  
ВОДОНАГРЕВАТЕЛИ  
БЫТОВЫЕ ВЫТЯЖНЫЕ ВЕНТИЛЯТОРЫ  
2024

Служба поддержки клиентов:  
8 800 500 0775  
[www.ballu.ru](http://www.ballu.ru)

Юридическое указание. Несмотря на тщательное составление, безошибочность сведений, содержащихся в данном каталоге, не гарантируется. Отдельные технические характеристики приборов могут отличаться от описанных в каталоге в связи с постоянным совершенствованием оборудования.

